

easyGO

optimo

INSTRUKCJA OBSŁUGI - USER'S MANUAL

WYPRODUKOWANO ZGODNIE Z NORMĄ
EN 1888:2012

www.euro-cart.eu



PL

EN

RU

UA

CZ

SK

DE

HU

RO

FR

BG

ES

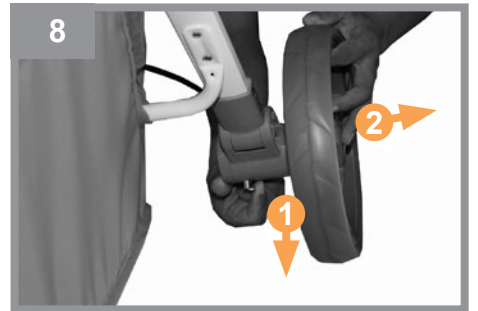
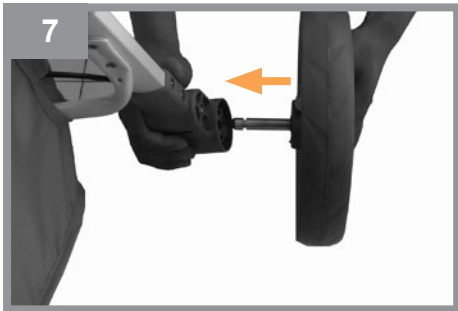
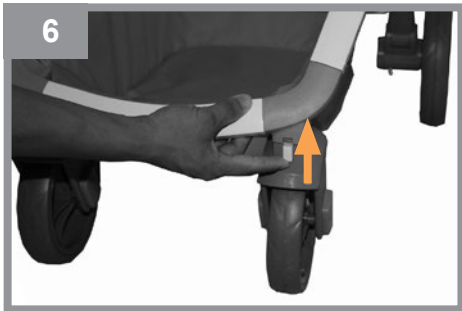
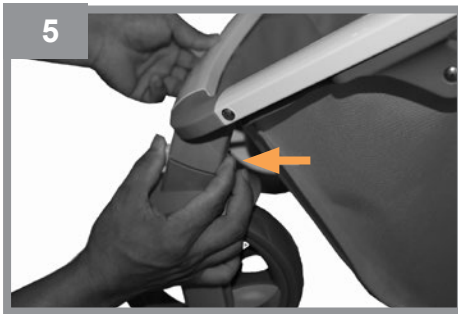
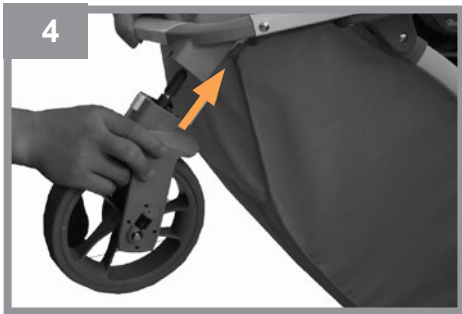

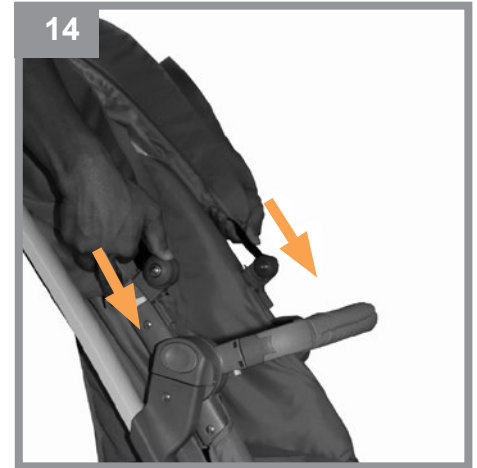
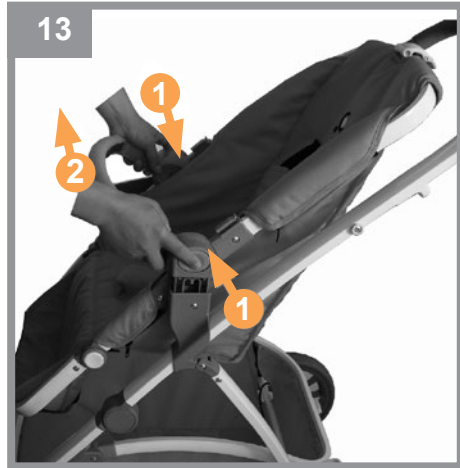
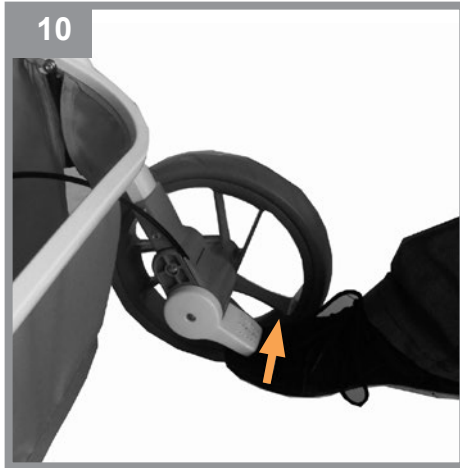
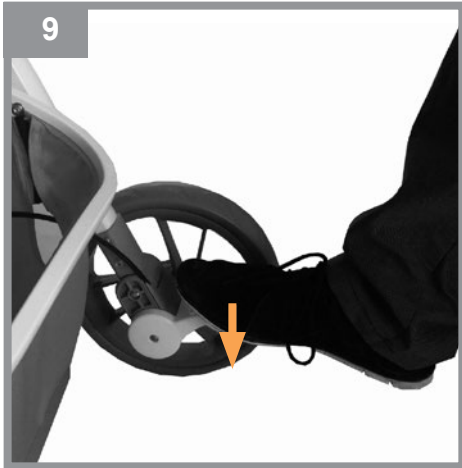

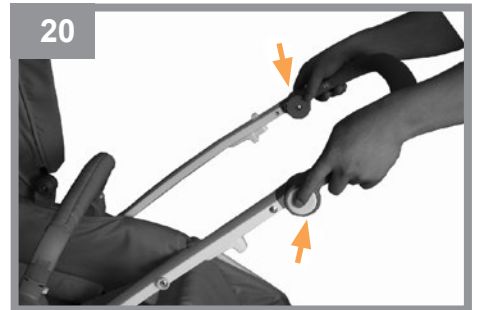
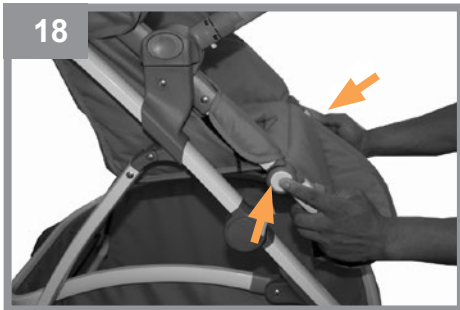
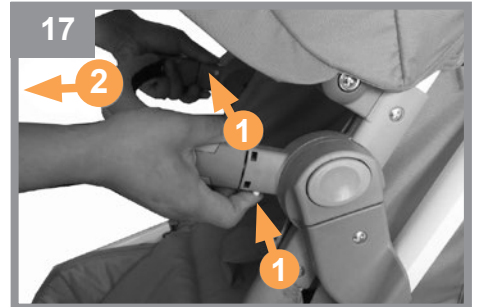
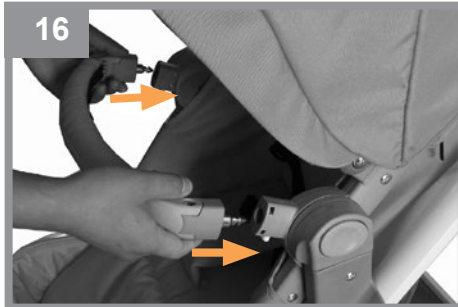
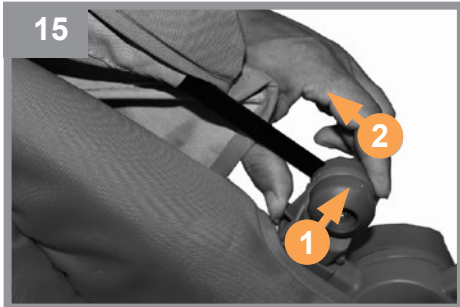

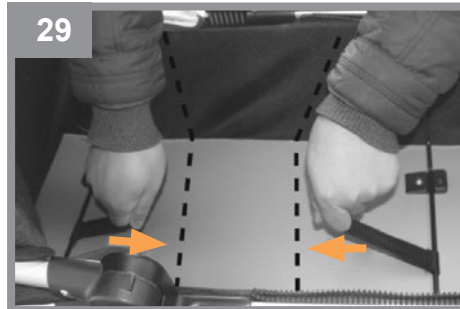
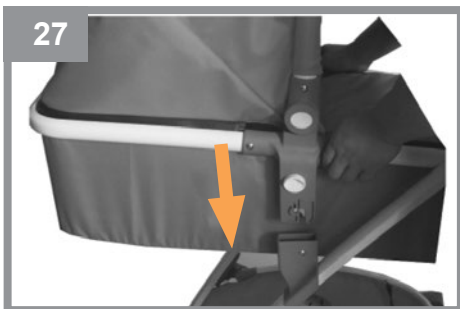
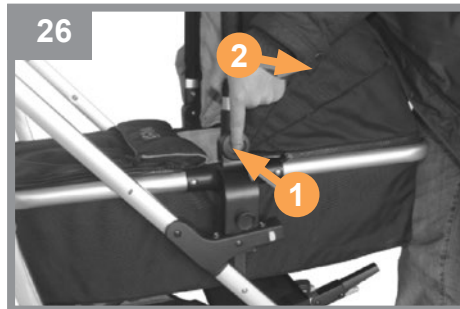
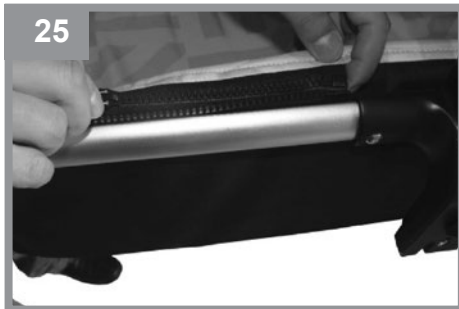
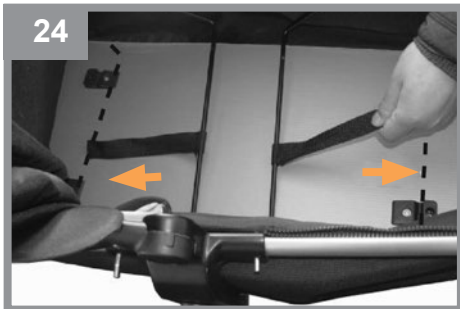

Szanowni klienci,

Dziękujemy za wybranie produktu EASYGO. Nasze wyroby projektujemy z myślą o ich bezpieczeństwie i funkcjonalności. Niniejsza instrukcja obsługi pomoże Państwu wykorzystać wszystkie walory naszego produktu oraz przedstawi niezbędne informacje dotyczące okresowej konserwacji.

Prosimy o dokładne zapoznanie się z jej treścią, stosowanie się do jej zaleceń oraz zachowanie na przyszłość.

Z poważaniem,



**PRZED PRZYSTĄPIENIEM DO UŻYTKOWANIA PRODUKTU
PRZECZYTAJ INSTRUKCJĘ I ZACHOWAJ JĄ NA PÓŹNIEJ.**

easyGO

OSTRZEŻENIA

OSTRZEŻENIE: Nigdy nie zostawiaj swojego dziecka bez opieki.

OSTRZEŻENIE: Nie pozwalaj dziecku bawić się niniejszym wyrobem.

UWAGA: Urządzenie do parkowania powinno być włączone, gdy wkłada się i wyjmuje dziecko.

OSTRZEŻENIE: Używać szelek, gdy dziecko zacznie samodzielnie siadać.

OSTRZEŻENIE: Nie stosować dodatkowego materacyka w wyrobie.

OSTRZEŻENIE: Przed rozpoczęciem użytkowania wózka upewnij się, że mechanizmy składania zostały zablokowane.

OSTRZEŻENIE: Zawsze używać paska krokowego w połączeniu z paskiem biodrowym.

OSTRZEŻENIE: Każde obciążenie zawieszane na prowadnicy wózka narusza jego stabilność.

OSTRZEŻENIE: Produkt nie jest przeznaczony do jazdy na rolkach ani do biegania.

OSTRZEŻENIE: Wózek służy do przewozu tylko jednego dziecka.

OSTRZEŻENIE: Wózek przeznaczony jest dla dzieci w wieku 6 - 36 miesięcy i do masy 15 kg.

OSTRZEŻENIE: Nie pozostawiać wózka z dzieckiem na powierzchni pochyłej, nawet jeśli hamulec został zablokowany.

OSTRZEŻENIE: Nie używać wózka, jeśli jakikolwiek jego element został uszkodzony.

OSTRZEŻENIE: Podczas czynności składania i rozkładania wózka, należy upewnić się, że dziecko znajduje się w bezpiecznej odległości.

OSTRZEŻENIE: Dokonując regulacji należy upewnić się, że części ruchome produktu nie stykają się z częściami ciała dziecka.

OSTRZEŻENIE: Zawsze należy blokować hamulec podczas postoju.

OSTRZEŻENIE: Maksymalne obciążenie koszyka wynosi 3 kg.

OSTRZEŻENIE: Maksymalne obciążenie torby wynosi 2 kg.

OSTRZEŻENIE: Każda torba lub inne obciążenie zawieszane na prowadnicy wózka wpływa na jego stabilność.

OSTRZEŻENIE: W produkcji powinny być zastosowane wyłącznie oryginalne części, zatwierdzone przez producenta.

OSTRZEŻENIE: Wjeżdżając pod krawężnik lub inny stopień należy podnieść przednie zawieszenie.

OSTRZEŻENIE: Nie zjeżdżać wózkiem po schodach.

OSTRZEŻENIE: Wózek należy przechowywać w miejscu niedostępnym dla dzieci.

KONSERWACJA:

Wózek wymaga okresowej konserwacji. Ze względu na jego przeznaczenie (użytkowanie na zewnątrz przy różnych warunkach atmosferycznych i na różnych nawierzchniach) przestrzeganie poniższych warunków konserwacji jest czynnikiem niezbędnym do jego prawidłowego funkcjonowania.

1. Metalowe elementy można czyścić wilgotną szmatką z użyciem delikatnego detergentu. Po czyszczeniu należy wytrzeć produkt do sucha aby zapobiec korozji.
2. Tapicerkę można czyścić wilgotną szmatką z użyciem delikatnego środka piorącego. Po czyszczeniu produkt należy wysuszyć wieszając tapicerkę w miejscu, gdzie nie jest narażona na długotrwałe działanie promieni słonecznych lub pozostawić rozłożony w miejscu, gdzie jest dobra wentylacja.
3. Nie należy prać elementów tapicerki w pralce, wirować mechanicznie ani długotrwałe namaczać ze względu na zastosowanie elementów konstrukcyjnych (usztywnienia, wzmocnienia, wypełnienia).
4. Nie należy używać wybielacza. Używać wolno jedynie delikatnych detergentów.
5. Jeśli produkt uległ zmoczeniu, należy wytrzeć metalowe elementy do sucha i pozostawić rozłożony do całkowitego wyschnięcia w miejscu o dobrej

wentylacji.

6. Nie należy narażać produktu na długotrwałe działanie promieni słonecznych, ponieważ tapicerka oraz plastikowe elementy mogą ulec odbarwieniu lub uszkodzeniu.

7. Części ruchome należy okresowo konserwować używając szybko odparowujących środków czyszcząco-smarujących typu WD-40.

8. Należy regularnie sprawdzać ustawienie pasów bezpieczeństwa i innych elementów posiadających możliwość regulacji.

9. Należy regularnie czyścić koła, hamulce i elementy zawieszenia z piasku, soli i innych zabrudzeń. Nie należy używać smaru w miejscach, do których może dostać się piach.

10. Unikać kontaktu ze słoną wodą (woda morska, morska bryza, sól drogowa), aby uniknąć korozji.

11. Dopuszczalny przedział temperatur użytkowania wózka: od -5 do +35 °C.

WARUNKI GWARANCJI

1. EURO-CART SP. Z O.O. udziela gwarancji na zakupiony przez Państwa produkt na okres 12 miesięcy od daty zakupu.

2. Reklamacje należy zgłaszać w punkcie sprzedaży, w którym produkt został zakupiony.

3. Warunkiem niezbędnym do rozpatrzenia reklamacji jest przedstawienie prawidłowo wypełnionej karty gwarancyjnej, która znajduje się na końcu tej instrukcji obsługi, wraz z dowodem zakupu.

4. Wady fizyczne produktu ujawnione w okresie gwarancji będą usuwane bezpłatnie w terminie 14 dni od daty dostarczenia produktu za pośrednictwem sprzedawcy do siedziby EURO-CART SP. Z O.O..

5. Napraw dokonuje firma EURO-CART SP. Z O.O. lub jednostka usługowa, o której informuje sprzedawca.

6. Gwarancja nie obejmuje:

- Uszkodzeń powstałych z winy użytkownika,
- Uszkodzeń powstałych w wyniku niestosowania się

do zaleceń, ostrzeżeń i ograniczeń znajdujących się w instrukcji obsługi oraz na elementach produktu,

- Elementów eksploatacyjnych naturalnie zużywających się w trakcie eksploatacji takich jak: opony, dętki, bieżnik kół, materiały stosowane na uchwytach, struktura i kolor tkanin i tworzywa narazonych na tarcie, tuleje w kołach, nadruki,
- Uszkodzeń powstałych w wyniku niestosowania się do warunków konserwacji np.: korozji, zmiany koloru tapicerki lub elementów plastikowych w wyniku długotrwałego działania promieni słonecznych, uszkodzeń elementów plastikowych lub tapicerki w wyniku długotrwałego działania promieni słonecznych lub zbyt wysokich temperatur, luzów, odgłosów takich jak skrzywienie/piszczanie, uszkodzeń mechanizmów w wyniku zabrudzeń,

- Uszkodzeń powstałych w wyniku napraw dokonywanych przez osoby nieupoważnione,
- Utrudnionej jazdy wózkiem spacerowym typu „parasolka” do tyłu (jest to normalna cecha tego typu konstrukcji),
- Odchylenia się od pionu pojedynczych kół pod wpływem obciążenia (jest to normalna cecha tego typu konstrukcji),
- Uszkodzeń i zabrudzeń powstałych w wyniku nieprawidłowego spakowania produktu na czas przesyłki kurierskiej (w przypadku zakupu wysyłkowego). Produkt należy spakować w oryginalny karton lub zamiennik dopasowany do gabarytów produktu tak, aby nie było zbędnego luzu i aby żaden element nie wystawał ani nie wyrzyszał kartonu.

7. Okres gwarancji ulega przedłużeniu o czas trwania naprawy w serwisie EURO-CART SP. Z O.O..

8. Sposób naprawy ustala udzielający gwarancji,

9. Reklamowany produkt należy przekazać w stanie czystym.

10. Gwarancja obejmuje terytorium Unii Europejskiej,

11. Gwarancja na sprzedany towar konsumpcyjny nie wyłącza, ani nie zawiesza uprawnień kupującego wynikających z niezgodności towaru z umową.

INSTRUKCJA OBSŁUGI

ROZKŁADANIE WÓZKA

Aby rozłożyć wózek odbezpiecz automatyczną blokadę (rys. 1), i pociągnij prowadnicę wózka w górę, aż do całkowitego rozłożenia wózka (rys. 2, 3).

MONTAŻ I DEMONTAŻ KÓŁ

Aby zamontować przednie koła, wepnij ich piasty w uchwyty znajdujące się na zakończeniach przednich rur (rys. 4). Aby koła zdemontować, wciśnij przycisk w tylnej części koła i wysuń piastę z uchwyty (rys. 5).

Przednie koła są obrotowe z możliwością zablokowania do jazdy prosto. Aby zablokować koła do jazdy prosto, przesuń do góry przycisk znajdujący się w przedniej części koła (rys. 6). Aby koła były skrętne, przesuń przycisk w dół.

Aby zamontować tylne koła, wsuń ich piasty w uchwyty znajdujące się w tylnym zawieszeniu wózka (rys. 7). Aby koła zdemontować, pociągnij w dół metalową blokadę w dolnej części uchwyty i wysuń piastę (rys. 8).

HAMULEC POSTOJOWY

Wózek wyposażony jest w łączony hamulec postojowy. Aby go zablokować wciśnij stopkę hamulcową znajdującą się przy prawym tylnym kole wózka (rys. 9). Aby hamulec odblokować unieś stopkę hamulcową (rys. 10).

UWAGA! Hamulec wózka nie służy do spowalniania wózka. Należy go używać wyłącznie w czasie postoju.

UWAGA! Nigdy nie pozostawiaj dziecka w wózku, jeśli hamulec nie jest zablokowany.

MONTAŻ I DEMONTAŻ SIEDZISKA

Aby zamontować siedzisko, należy wpiąć adaptery siedziska w uchwyty znajdujące się na stelażu wózka

(rys. 11). Siedzisko można zamontować zarówno przodem jak i tyłem do kierunku jazdy (rys. 12).

UWAGA! Upewnij się, że siedzisko jest prawidłowo związane, przed rozpoczęciem użytkowania.

UWAGA! Nigdy nie przenoś wózka trzymając za siedzisko.

Aby zdemontować siedzisko, należy wcisnąć przyciski znajdujące się po obu stronach na jego adapterach i pociągnąć siedzisko do góry (rys. 13).

MONTAŻ I DEMONTAŻ BUDKI PRZECIWSŁONECZNEJ

Aby zamontować budkę, wsuń jej zaczepy na uchwyty znajdujące się na stelażu siedziska (rys. 14). Następnie ustaw budkę w żądanej pozycji.

Budka posiada dodatkową sekcję z siatką wentylacyjną. Aby ją odsłonić, rozepnij suwak w górnej części budki.

Aby budkę zdemontować, wcisnij przyciski znajdujące się przy jej zaczepach i wysuń ją z uchwytów (rys. 15).

MONTAŻ I DEMONTAŻ BARIERKI

Aby zamontować barierkę, wepnij jej zaczepy w uchwyty znajdujące się przy bocznych rurach siedziska (rys. 16). Aby ją zdemontować, wcisnij przyciski znajdujące się w dolnej części uchwytów i wysuń zaczepy (rys. 17).

Nie ma potrzeby demontowania barierki przed złożeniem wózka.

UWAGA! Nie przenoś wózka trzymając za barierkę.

UWAGA! Stosowanie barierki nie zwalnia z obowiązku stosowania pasów bezpieczeństwa.

REGULACJA PODNÓŻKA

Aby opuścić podnóżek, wcisnij okrągłe przyciski znajdujące się po jego bokach (rys. 18). Aby

podnóżek unieść wystarczy pchnąć go ku górze.

UWAGA! Podnóżek służy do podtrzymywania nóżek dziecka. Jeśli dziecko znajduje się w pozycji siedzącej, podnóżek musi być opuszczony.

REGULACJA OPARCIA

Wózek posiada 4-stopniową regulację oparcia. Aby obniżyć oparcie, pociągnij za dźwignię znajdującą się w tylnej części oparcia i ustaw żądaną pozycję (rys. 19). Aby oparcie podnieść, wystarczy pchnąć je ku górze. Zablokuje się automatycznie w danej pozycji.

REGULACJA WYSOKOŚCI PROWADNICY

Prowadnica posiada regulację wysokości. Aby ustawić ją w żądanej pozycji, wcisnij okrągłe przyciski u nasady prowadnicy (rys. 20).

SKŁADANIE WÓZKA

Przed złożeniem wózka zdemontuj siedzisko lub gondolę.

Aby złożyć stelaż wózka, wcisnij przycisk znajdujący się w górnej części prowadnicy po prawej stronie (rys. 21a), następnie pociągnij do góry dźwignię znajdującą się po obu stronach prowadnicy (rys. 21b) i pchnij ją w dół aż do całkowitego złożenia (rys. 22, 23).

ROZKŁADANIE I MONTAŻ GONDOLI (opcja dodatkowa)

Aby rozłożyć gondolę, naciągnij metalowe napinacze tak, aby zablokowały się w plastikowych zaczepach (rys. 24). Dla ułatwienia możesz użyć pasków przyszytych do napinaczy.

Przymocuj wyściółkę i tył budki do brzegów gondoli za pomocą suwaka. (rys. 25). Następnie przymocuj tapicerkę budki do uchwytu do przenoszenia za pomocą suwaka. Aby napiąć budkę, należy ustawić uchwyt do przenoszenia (będący również rantem budki) w pozycji pionowej. Aby budkę złożyć, wcisnij

przyciski znajdujące się u nasady uchwytu do przenoszenia (rys. 26).

Aby zamontować gondolę, wepnij jej adaptery w uchwyty znajdujące się na stelażu wózka (rys. 27). Aby ją zdemontować, wcisnij przyciski znajdujące się na jej adapterach i pociągnij do góry (rys. 28).

Gondolę możesz ponownie złożyć. Aby to zrobić, poluzuj napinacze, używając pasków (rys. 29).

MONTAŻ FOTELIKA 0+ (opcja dodatkowa)

Aby zamontować fotelik grupy 0+ na stelażu wózka Soul, użyj przeznaczonych do tego modelu adapterów (opcja dodatkowa). Adaptery przeznaczone są do fotelika 0+ marki EASYGO oraz do wybranych fotelików innych marek (o listę fotelików innych marek pytaj sprzedawcę).

Wepnij adaptery w otwory znajdujące się u nasady uchwytu do przenoszenia fotelika, a następnie wepnij fotelik razem z adapterami w uchwyty znajdujące się na stelażu wózka (rys. 30).

Aby zdemontować fotelik razem z adapterami, pociągnij do góry okrągłe przyciski znajdujące się na adapterach (rys. 31).

Dear Clients,

We would like to thank you for choosing EASYGO product. Our products are manufactured thinking of the safety and functionality. This manual shall help you to use all benefits of our Product and present you all necessary information concerning periodically maintenance.

Please read this content very carefully and comply with its recommendations as well as keep for future.

Yours faithfully,



BEFORE USE READ CAREFULLY THIS MANUAL AND KEEP IT FOR FUTURE.

easyGO

WARNINGS

- WARNING:** Leaving the baby without care may cause a danger
- WARNING:** Use the braces when the baby begins to sit at his own.
- WARNING:** Do not use an additional mattress in the product.
- WARNING:** Before use be sure that the assembling mechanisms are blocked.
- WARNING:** Always use the crotch belt together with the hip belt.
- WARNING:** Every load handing on the handle affects its stability.
- WARNING:** This product is not designated to go rollerblades or to run.
- WARNING:** This stroller is indented to bear only one baby.
- WARNING:** This stroller is designated for the babies up to 6 - 36 months and weight 15 kg
- WARNING:** Do not leave the stroller with a baby on the slope, even if the brake is locked.
- WARNING:** Do not use the stroller, if any component is damaged.

- WARNING:** During the assembling and disassembling the stroller, be sure that the baby is at the safe distance.
- WARNING:** Making any adjustments, make sure that the movable parts are not close to the baby's body.
- WARNING:** Always lock the brake when stops.
- WARNING:** Maximum load of basket is 3 kg.
- WARNING:** Maximum load of bag is 2 kg.
- WARNING:** Every bag or other load handing on the handle affects its stability.
- WARNING:** Only the original parts, confirmed by the producer should be used in this product.
- WARNING:** Driving on the pavement or any other step the front axle should be lifted.
- WARNING:** Do not drive the stroller through the stairs.
- WARNING:** The stroller should be kept away from babies.

MAINTENANCE GUIDELINES

- The stroller requires periodic maintenance. On account of its designated use (outdoor use in all atmospheric conditions and over different surfaces), observing the following maintenance guidelines is necessary for its correct functioning.
- 1.** Metal elements may be cleaned using a damp cloth with mild detergent. Once cleaned wipe dry to prevent corrosion.
 - 2.** The upholstery may be cleaned using a damp cloth with mild washing agent. Once cleaned, the upholstery should be dried by hanging in a place not exposed to prolonged sunlight or leave spread out in a well ventilated place.
 - 3.** Do not wash upholstery in a washing machine, do not tumble dry or soak for long periods due to the structural elements used (stiffeners, reinforcements, filling).
 - 4.** Do not use bleach. Use mild detergents only.
 - 5.** If product becomes wet, wipe dry metal elements and leave unfolded until completely dry in a well ventilated place.
 - 6.** Do not expose the product to sunlight for prolonged periods as the upholstery and plastic elements may become discoloured or damaged.
 - 7.** Moving parts should be periodically treated with fast evaporating cleaning and lubricating agents

such as WD-40.

8. Safety belts and other adjustable elements should be checked regularly.
9. Sand, salt and other contaminants should be removed from wheels, breaks and suspension regularly. Do not use lubricant in places exposed to sand ingress.
10. Avoid contact with salt water (seawater, sea breeze, road salt) in order to prevent corrosion.
11. Stroller functional temperature range: from -5 to +35 °C.

WARRANTY TERMS

1. EURO-CART SP. Z O.O. grants a warranty for the product you purchased for a period of 12 months from the purchase date.
2. All complaints should be reported to the seller of the product.
3. In order for a complaint to be processed a correctly completed warranty card found at the back of these instructions together with proof of purchase have to be presented.
4. The product's physical defects which come to light during the warranty period shall be remedied free of charge within 14 days of the product being delivered via the seller to EURO-CART SP. Z O.O.
5. All repairs shall be performed by EURO-CART SP. Z O.O. or a service point as advised by the seller.
6. The warranty does not cover:
 - Damage occurred for reasons attributable to the user,
 - Damage occurred as a result of failure to observe recommendations, warnings and restrictions found in the user manual and on product elements,
 - Consumables subject to natural wear and tear during normal usage such as: tyres, inner tubes, tread, materials used on handles, structure and colour of fabrics and materials subject to friction,

sleeves in wheels, axels, prints,

- Damage occurred as a result of failure to observe maintenance guidelines such as: corrosion, changed upholstery or plastic elements colour as a result of prolonged exposure to sunlight, damage to plastic elements of upholstery as a result of prolonged exposure to sunlight or excessive temperatures, excessive play, squeaking / creaking noises, damage to mechanism due to contamination,
 - Damage occurred due to repairs being carried out by unauthorised persons,
 - Difficulties with reversing a "stroller" type stroller (this is normal),
 - Single wheels being pushed into a vertical position as a result of loading (this is normal),
 - Damage and soiling occurred due to the product being incorrectly packaged for shipment by courier (for internet purchases),
7. The warranty period shall be extended by the repair time at EURO-CART SP. Z O.O.
 8. The repair method shall be determined by the guarantor,
 9. The product subject to a complaint should be provided clean,
 10. The warranty is valid within the European Union,
 11. The consumer goods warranty does not exclude or suspend the purchaser's rights stemming from goods non-compliance with the agreement.

USER INSTRUCTIONS

UNFOLDING THE STROLLER

In order to unfold the stroller, release the automatic lock (fig. 1), and pull the stroller guiderail upward until fully unfolded (fig. 2, 3).

ATTACHING AND REMOVING THE WHEELS

In order to attach the front wheels, push their hubs into the handles on the ends of the front tubes (fig. 4). In order to remove the wheel, press the button on the back of the wheel and pull the hub from the handle (fig. 5).

The front wheels are articulated, which can also be locked in a forward facing position. In order to lock the wheels in a forward facing position, move up the button located on the front of the wheel (fig. 6). In order to release the wheels, move the button down.

In order to attach the rear wheels, push their hubs into the handles on the rear suspension of the stroller (fig. 7). In order to remove the wheels, pull down the metal lock at the bottom of the handle and slide the hub (fig. 8).

SAFETY BRAKE

The stroller is equipped with a safety brake. In order to lock it, press the brake foot located at the right rear wheel of the stroller (fig. 9). In order to release it, lift the brake foot (fig. 10).

NOTE! The stroller brake is not applied to slow down the stroller. Use it only when stationary.

NOTE! Never leave a child in the stroller without the brake activated.

ASSEMBLY AND REMOVING THE SEAT

In order to assembly the seat, unstick the seat adapters from the handle on the stroller frame (fig. 11). The seat can be assembly both facing and back to the direction of travel (fig. 12).

NOTE! Before using, make sure that the seat is properly assembled.

NOTE! Never move the stroller by holding the seat.

In order to remove the seat, push the buttons located on both sides of its adapters and pull the seat up (Fig. 13).

ASSEMBLY AND REMOVING THE CANOPY

In order to assembly the canopy, insert its hooks on the handles on the stroller frame (fig. 14). Set the canopy in the desired position.

The canopy is equipped with additional part with ventilation grid. In order to reveal it, unzip the top of the canopy.

In order to remove the canopy, press the buttons located at the hooks and slide it out of the holders (fig. 15).

ASSEMBLY AND REMOVING THE BAR

In order to assembly the bar, insert its hooks on the handles on the seat side tubes (fig. 16). In order to remove it, push the buttons located in the lower part of the handles and slide the clips out (fig. 17).

There is no need to remove the bar before folding the stroller.

NOTE! Never move the stroller by holding the bar.

NOTE! Using the bar does not exempt from the obligation to use the seat belts.

FOOT REST ADJUSTMENT

In order to lower the foot rest, press the round

buttons on its sides (fig. 18). In order to raise the foot rest, just push it upwards.

NOTE! The foot rest is to support the legs of a child. If a child is in a sitting position, the foot rest must be lowered.

BACKREST ADJUSTMENT

The stroller has 4-step adjustment of the backrest. In order to lower the backrest, pull the lever on the rear of the backrest and set the desired position (fig. 19). In order to raise the backrest, just push it upward. It locks automatically in that position.

GUIDERAIL ADJUSTMENT

The guiderail is adjustable in height. In order to set it to the desired position, press the round button at the base of the guiderail (fig. 20).

PRAM FOLDING

Before folding the pram, remove the child seat or the carrycot.

To fold the pram frame, push the button on the upper part of the guide on the right side (fig. 21a), then pull up the levers on both sides of the guide (fig. 21b) and push them down until total folding (fig. 22, 23).

STROLLER BODY UNFOLDING AND ASSEMBLY (optional)

In order to unfold the stroller body, pull the metal tensioners so that they are locked in the plastic hooks (fig. 24). For ease, you can use the strips sewn into the tensioners.

Attach the bedding and the back of the canopy to the edges of the body with the zip. (fig. 25). Then, attach the upholstered canopy to the carrying handle with the zip. In order to unfold the canopy,

set the carrying handle (which is also the canopy rant) in a vertical position. In order to fold the canopy, press the buttons located at the base of the carrying handle (fig. 26).

In order to assembly the stroller body, stick its adapters into the handles on the stroller frame (fig. 27). In order to remove it, press the buttons located on its adapters and push upwards (fig. 28).

The stroller body can be re-assembled. To do this, release the tensioners with the straps (fig. 29).

CHILD SEAT ASSEMBLY 0+

(Additional option)

To assembly the child seat of group 0+ on the frame of Soul pram, use the adapters intended for this model (additional option). The adapters are designed to the child seat 0+ by EASYGO brand and to the selected child seats of other brands (ask the seller for the list of child seats of other brands).

Connect the adapters in the holes on the root of the carrying handle, and then connect the child seat with the adapters in the handles on the pram frame (fig. 30).

To disassembly the child seat with the adapters, pull up the round buttons on the adapters (fig. 31).

Уважаемые Клиенты,

Благодарим за выбор изделия EASYGO. Наши изделия разрабатываем, учитывая их безопасность и функциональность. Настоящее руководство по эксплуатации поможет Вам использовать все достоинства нашего изделия, а также предоставит необходимую информацию на тему временной консервации.

Просим точно ознакомиться с его содержанием, соблюдать его положения а также сохранить его.

С уважением,



**ПЕРЕД НАЧАЛОМ ЭКСПЛУАТАЦИИ ИЗДЕЛИЯ ПРОЧИТАЙТЕ
НАСТОЯЩЕЕ РУКОВОДСТВО И СОХРАНИТЕ ЕГО.**

easyGO

ПРЕДОСТЕРЕЖЕНИЯ

ПРЕДОСТЕРЕЖЕНИЕ: Оставление ребенка без надзора может угрожать опасности.

ПРЕДОСТЕРЕЖЕНИЕ: Использовать подтяжки, когда ребенок начнет самостоятельно сидеть.

ПРЕДОСТЕРЕЖЕНИЕ: Не применять в изделии дополнительный матрас.

ПРЕДОСТЕРЕЖЕНИЕ: Перед началом эксплуатации коляски убедитесь, что механизмы складывания заблокированы.

ПРЕДОСТЕРЕЖЕНИЕ: Всегда использовать промежный пояс вместе с бедренным.

ПРЕДОСТЕРЕЖЕНИЕ: Каждая нагрузка, привешенная на проводке коляски, нарушает ее стабильность.

ПРЕДОСТЕРЕЖЕНИЕ: Изделие не предназначено для катания на роликах и бега.

ПРЕДОСТЕРЕЖЕНИЕ: Коляска служит для перевозки только одного ребенка.

ПРЕДОСТЕРЕЖЕНИЕ: Коляска предназначена для детей в возрасте 6 - 36 месяцев и весом до 15 кг.

ПРЕДОСТЕРЕЖЕНИЕ: Не оставлять коляски с ребенком на уклонной поверхности, даже если заблокирован тормоз.

ПРЕДОСТЕРЕЖЕНИЕ: Не пользоваться коляской, если какой-либо элемент поврежден.

ПРЕДОСТЕРЕЖЕНИЕ: При складывании и раскладывании коляски следует убедиться в том, что ребенок находится на безопасном расстоянии.

ПРЕДОСТЕРЕЖЕНИЕ: Производя регулировку, следует убедиться, что подвижные элементы не касаются тела ребенка.

ПРЕДОСТЕРЕЖЕНИЕ: Всегда нужно блокировать стояночный тормоз.

ПРЕДОСТЕРЕЖЕНИЕ: Максимальная нагрузка корзины составляет 3 кг.

ПРЕДОСТЕРЕЖЕНИЕ: Максимальная нагрузка сумки составляет 2 кг.

ПРЕДОСТЕРЕЖЕНИЕ: Каждая сумка или другая нагрузка, привешенные на проводке коляски, влияют на ее стабильность.

ПРЕДОСТЕРЕЖЕНИЕ: В изделии должны применяться исключительно оригинальные, утвержденные производителем, части.

ПРЕДОСТЕРЕЖЕНИЕ: Въезжая на бордюр или другой ступень, следует приподнести переднюю часть коляски.

ПРЕДОСТЕРЕЖЕНИЕ: Не съезжать коляской по лестнице.

ПРЕДОСТЕРЕЖЕНИЕ: Коляску следует хранить в месте недоступным для детей.

КОНСЕРВАЦИЯ

Коляска требует периодического проведения технического осмотра. В связи с его назначением (пользование снаружи при разных атмосферных условиях и на разных дорожных покрытиях), соблюдение нижеприведенных правил технического осмотра является необходимым фактором для его правильного функционирования.

1. Металлические элементы можно чистить влажной тряпочкой с использованием мягкого detergента. После очистки следует вытереть изделие насухо, чтобы предотвратить возникновение коррозии.
2. Обивку можно очищать влажной тряпочкой с использованием деликатного моющего средства. После очистки продукт следует высушить, подвесив обивку в месте, которое не поддается длительному действию солнечных лучей, или оставить разложенным в месте, где имеется хорошая вентиляция.
3. Не следует стирать элементы обивки в стиральной машине, крутить механическим способом, ни выполнять долговременное намачивание в связи с применением конструктивных элементов (придание жесткости, подкрепление, наполнение).
4. Не следует применять отбеливатели. Можно применять только мягкие deterгенты.
5. Если продукт подвернулся смачиванию, следует вытереть металлические элементы насухо и оставить разложенным до полного высыхания на месте с хорошей вентиляцией.

6. Не следует подвергать продукт длительному действию солнечных лучей, поскольку обивка и пластмассовые элементы могут подвергнуться обесцвечиванию или повреждению.
7. Следует периодически проводить технический осмотр подвижных частей, применяя быстро испаряющиеся средства типа WD-40, производящие чистку и смазку.
8. Следует систематически проверять установку ремней безопасности и других элементов, которые имеют возможность регулировки.
9. Следует регулярно очищать колеса, тормоз и элементы, на которые попали песок, соль и другие загрязнения. Не следует применять масло в тех местах, на которые может попасть песок.
10. Избегать контакта с соленой водой (морская вода, морской бриз, дорожная соль), чтобы не допустить возникновение коррозии.
11. Допустимый диапазон температур пользования коляски: от -5°C до +35°C.

УСЛОВИЯ ГАРАНТИИ

1. ООО «EURO-CART» предоставляет гарантию на закупленный продукт на период 12 месяцев от даты покупки.
2. Рекламацию следует предъявлять в пункте продажи, в котором был закуплен продукт.
3. Необходимым условием для рассмотрения рекламации является представление правильно заполненной гарантийной карточки, которая находится в конце этой инструкции по обслуживанию, вместе с удостоверением покупки.
4. Физические дефекты продукта, обнаруженные в период гарантии, будут ликвидированы бесплатно в срок 14 дней от даты доставки продукта при посредничестве продавца по местонахождению ООО «EURO-CART».
5. Ремонт выполняет фирма ООО «EURO-CART» или пункт бытового обслуживания, о котором информирует продавец.
6. Гарантия не распространяется на:
 - Повреждения, которые возникли по вине потребителя;
 - Повреждения, которые возникли в результате

- невыполнения рекомендаций, предостережений и ограничений, которые находятся в инструкции по обслуживанию, а также на элементах продукта;
- Повреждения эксплуатационных элементов, естественно изнашивающихся в процессе эксплуатации, таких как: покрышки, камеры, протекторы колес, материалы, которые применяются на рукоятках, структура, цвет тканей и материалов, которые поддаются трению, втулки в колесах, оси, надписи;
 - Повреждения, которые возникли в результате несоблюдения правил технического осмотра, например: коррозия, изменение цвета обивки или пластмассовых элементов в результате длительного действия солнечных лучей, повреждения пластмассовых элементов или обивки в результате длительного действия солнечных лучей или очень высоких температур, зазоры, отзвуки, такие как скрипение/пищание, повреждения механизмов в результате загрязнений;
 - Повреждения, возникшие в результате ремонтов, которые выполнялись не уполномоченными лицами;
 - Затрудненную езду назад прогулочной коляской типа «зонтик» (это нормальное свойство конструкции такого типа);
 - Отклонения от вертикали отдельных колес под воздействием нагрузки (это нормальное свойство конструкции такого типа);
 - Повреждения и загрязнения, которые возникли в результате неправильной упаковки продукта на время курьерской пересылки (в случае рассылочной закупки).
7. Период гарантии продлевается на время выполнения ремонта на пункте сервисного обслуживания ООО «EURO-CART».
 8. Способ ремонта определяет учреждение, которое предоставляет гарантию.
 9. Продукт, на который предъявляется рекламация, следует передавать в чистом состоянии.
 10. Гарантия распространяется на территорию Европейского Союза.
 11. Гарантия на проданный потребительский товар не исключает, ни не приостанавливает действия полномочий покупателя, возникающих вследствие некондиционности товара.

РУКОВОДСТВО ПО ЭКСПЛУАТАЦИИ

РАСКЛАДЫВАНИЕ КОЛЯСКИ

Чтобы разложить коляску, необходимо снять с предохранителя автоматическое блокирующее устройство (рис. 1) и потянуть направляющий руль коляски вверх, вплоть до полного раскладывания коляски (рис. 2, 3).

МОНТАЖ И ДЕМОНТАЖ КОЛЕС

Чтобы установить передние колеса, следует вставить их втулки в захваты, находящиеся на концах передних трубок (рис. 4). Чтобы демонтировать колесо, следует нажать кнопку на задней части колеса и выдвинуть втулку с захвата (рис. 5).

Передние колеса являются поворотными с возможностью фиксирования их для езды прямо. Чтобы зафиксировать колеса для езды прямо, следует переместить вверх кнопку, которая находится на передней части колеса (рис. 6). Чтобы колеса были обеспечены поворотом в сторону, следует переместить кнопку вниз.

Чтобы установить задние колеса, следует вставить их втулки в захваты, находящиеся в задней части подвески коляски (рис. 7). Чтобы колеса демонтировать, следует потянуть вниз металлическую блокировку в нижней части захвата и выдвинуть втулку (рис. 8).

СТОЯНОЧНЫЙ ТОРМОЗ-ФИКСАТОР

Коляска оснащена стояночным тормозом-фиксатором. Чтобы его заблокировать, следует нажать тормозную лапку, которая находится при правом заднем коле коляски (рис. 9). Чтобы тормоз разблокировать, следует поднять тормозную лапку (рис. 10).

ВНИМАНИЕ! Стояночный тормоз-фиксатор не служит для затормаживания коляски. Его можно применять только во время стоянки коляски.

ВНИМАНИЕ! Никогда не оставляйте ребенка в коляске, если тормоз-фиксатор не заблокирован.

МОНТАЖ И ДЕМОНТАЖ СИДЕНИЯ

Чтобы установить сидение, следует вставить его адаптеры в захваты, которые находятся на раме коляски (рис. 11). Сидение можно установить как передом, так и задом к направлению езды (рис. 12).

ВНИМАНИЕ! Перед началом пользования убедитесь в том, что сидение зафиксировано правильно.

ВНИМАНИЕ! Никогда не переносите коляску, держа ее за сидение.

Чтобы демонтировать сидение, следует втиснуть кнопки, которые находятся с обеих сторон на его адаптерах, а затем потянуть сидение вверх (рис. 13).

МОНТАЖ И ДЕМОНТАЖ СОЛНЦЕЗАЩИТНОГО КАПЮШОНА

Чтобы установить капюшон, следует засунуть его зацепки на захваты, которые находятся на раме сидения (рис. 14). Затем следует установить капюшон в необходимую позицию.

Капюшон имеет дополнительную секцию с вентиляционной сеткой. Чтобы ее открыть, следует расстегнуть застежку в верхней части капюшона.

Чтобы капюшон снять, следует втиснуть кнопки, которые находятся при его зацепках и выдвинуть его из захватов (рис. 15).

МОНТАЖ И ДЕМОНТАЖ БАМПЕРА

Чтобы установить бампер, следует вставить его зацепки в захваты, которые находятся при боковых трубках сидения (рис. 16). Чтобы его демонтировать, следует втиснуть кнопки, которые находятся в нижней части захватов и выдвинуть зацепки (рис. 17).

Нет необходимости производить демонтаж бампера перед складыванием коляски.

ВНИМАНИЕ! Не переносите коляску, держа ее за бампер.

ВНИМАНИЕ! Применение бампера не освобождает от обязанности застегивания ремней безопасности.

РЕГУЛИРОВКА ПОДНОЖКИ

Чтобы опустить подножку, следует втиснуть круглые кнопки, которые находятся по ее бокам (рис. 18). Чтобы поднять подножку, достаточно подтолкнуть ее вверх.

ВНИМАНИЕ! Подножка служит для поддержки ножек ребенка. Если ребенок находится в сидячей позиции, подножка должна быть покинута.

РЕГУЛИРОВКА СПИНКИ

Коляска имеет 4-ступенчатую регулировку спинки. Чтобы понизить спинку, следует потянуть за рычаг, который находится в задней части спинки, а затем установить в требуемую позицию (рис. 19). Чтобы спинку повысить, достаточно подтолкнуть ее вверх, после чего автоматически заблокируется в данной позиции.

РЕГУЛИРОВКА ВЫСОТЫ НАПРАВЛЯЮЩЕГО РУЛЯ

Направляющий руль имеет регулировку высоты. Чтобы установить его в необходимую позицию, следует втиснуть круглые кнопки возле насадки направляющего руля (рис. 20).

СКЛАДЫВАНИЕ КОЛЯСКИ

Перед сложением коляски следует размонтировать сидение или гондолу.

Чтобы собрать раму коляски, следует нажать кнопку, которая находится в верхней части направляющей на правой стороне (рис. 21а), а затем потянуть вверх рычаги, которые находятся по обеим сторонам направляющей (рис. 21б), и толкнуть ее вниз вплоть до полного сложения (рис. 22, 23).

РАСКЛАДЫВАНИЕ И МОНТАЖ КОРЗИНЫ (дополнительная опция)

Чтобы разложить корзину, следует натянуть металлические натяжные зажимы таким образом, чтобы заблокировались в пластмассовых зацепках (рис. 24). Для облегчения можно использовать ремни, пришитые к натяжному зажиму.

Прикрепить настилку и заднюю часть капюшона к кромкам корзины при помощи застежки (рис. 25). Затем прикрепить обивку капюшона к захвату для переноса при помощи застежки. Чтобы натянуть капюшон, следует установить захват для переноса (являющийся также рантом капюшона) в вертикальной позиции. Чтобы капюшон составил, следует втиснуть кнопки, которые находятся возле насадки захвата для переноса (рис. 26).

Чтобы установить корзину, следует вставить ее адаптеры в захваты, которые находятся на раме коляски (рис. 27). Чтобы ее демонтировать, следует втиснуть кнопки, которые находятся на ее адаптерах, а затем потянуть вверх (рис. 28).

Корзину можно опять составить. Чтобы это сделать, следует ослабить натяжные зажимы, применяя ремни (рис. 29).

МОНТАЖ КРЕСЛА 0+ (дополнительная опция)

Чтобы установить кресло группы 0+ на раме коляски Soul, следует использовать адаптеры, предназначенные для этой модели (дополнительная опция). Адаптеры предназначены для кресла 0+ марки EASYGO, а также для выбранных кресел других марок (о списке кресел других марок можно спрашивать у продавца).

Следует вставить адаптеры в отверстия, которые находятся возле насадки захвата для переноса кресла, а затем вставить кресло вместе с адаптерами в захваты, которые находятся на раме коляски (рис. 30).

Чтобы демонтировать кресло вместе с адаптерами, следует потянуть вверх круглые кнопки, которые находятся на адаптерах (рис. 31).

Шановані клієнти,

Дякуємо, що Ви вибрали продукт EASYGO. Наші вироби ми проектуємо так, щоб були вони безпечні і функціональні. Ця інструкція обслуговування допоможе Вам використати усі достоїнства нашого продукту, а також ознайомить з необхідними інформаціями щодо періодичної консервації.

Просимо докладно ознайомитися з її змістом і застосовувати запропоновані рекомендації, а також зберегти інструкцію на майбутній час.

3 повагою,



**УВАГА! ПЕРЕД ПОЧАТКОМ КОРИСТУВАННЯ З ПРОДУКТУ
ПРОЧИТАЙ ІНСТРУКЦІЮ І ЗБЕРЕЖИ ЇЇ.**



ОСТЕРЕЖЕННЯ

ОСТЕРЕЖЕННЯ: Залишення дитини без догляду може бути небезпечним.

ОСТЕРЕЖЕННЯ: Використовувати шлейки, коли дитина почне самостійно сидати.

ОСТЕРЕЖЕННЯ: Не застосовувати додаткового матеріала у виробі.

ОСТЕРЕЖЕННЯ: Перед початком користування візком необхідно переконатися, що механізми складання є заблокованими.

ОСТЕРЕЖЕННЯ: Завжди використовувати поясок кроковий разом з пояском тазостегновим.

ОСТЕРЕЖЕННЯ: Кожне навантаження навішене на провідницю візка порушує його стабільність.

ОСТЕРЕЖЕННЯ: Продукт не є призначений до їзди на роliках ані до бігання.

ОСТЕРЕЖЕННЯ: Візок служить до перевезення тільки однієї дитини.

ОСТЕРЕЖЕННЯ: Візок призначений для дітей у віці 6 - 36 місяців і до маси 15 кг.

ОСТЕРЕЖЕННЯ: Не залишати візка з дитиною на похилій поверхні, навіть якщо гальмо є заблоковане.

ОСТЕРЕЖЕННЯ: Не вживати візок, якщо який-небудь його елемент є ушкоджений.

ОСТЕРЕЖЕННЯ: Під час складання і розкладання візка необхідно переконатися, що дитина

знаходиться на безпечній відстані.

ОСТЕРЕЖЕННЯ: Під час регуляції необхідно переконатися, що рухомі частини продукту не стикаються з частинами тіла дитини.

ОСТЕРЕЖЕННЯ: Необхідно завжди блокувати гальмо під час зупинки.

ОСТЕРЕЖЕННЯ: Максимальне навантаження кошика становить 3 кг.

ОСТЕРЕЖЕННЯ: Максимальне навантаження торби становить 2 кг.

ОСТЕРЕЖЕННЯ: Кожна торба або інше навантаження навішене на провідницю візка впливає на його стабільність.

ОСТЕРЕЖЕННЯ: В продукт повинні бути застосовані виключно оригінальні частини, затверджені виробником.

ОСТЕРЕЖЕННЯ: При в'їзді на бардюр або інший ступінь необхідно підняти передню підвіску.

ОСТЕРЕЖЕННЯ: Не з'їжджати візком зі сходів.

ОСТЕРЕЖЕННЯ: Візок необхідно переховувати у місці недоступному для дітей.

КОНСЕРВАЦІЯ

Коляска вимагає періодичного проведення технічного догляду. В зв'язку з його призначенням (користування назовні при різних атмосферних умовах і на різних дорожніх покриттях), дотримання нижчезазначених режимів технічного догляду є необхідним фактором для його правильного функціонування.

1. Металеві елементи можна очищати вологою ганчіркою з використанням м'якого детергенту. Після очистки потрібно витерти виріб досуха, щоб запобігти корозії.
2. Оббивку можна очищати вологою ганчіркою з використанням делікатного засобу. Після чистки продукт потрібно висушити, підвішуючи оббивку в місці, що не піддається тривалій дії сонячних променів, або залишити розкладено у місці, де є хороша вентиляція.
3. Не потрібно прати елементи оббивки в пральній машині, крутити механічним способом, ані виконувати довготривале намочування в зв'язку з застосування конструкційних елементів (приданя жорсткості, підкріплення, виповнення).
4. Не потрібно застосовувати відбілюючі речовини. Можна застосовувати тільки м'які детергенти.
5. Якщо продукт піддався змочуванню, потрібно витерти металеві елементи досуха та залишити розкладеним до цілковитого висихання на місці з хорошою вентиляцією.
6. Не потрібно наражати продукт на тривалу дію

сонячних променів, оскільки оббивка та пластмасові елементи можуть піддатися знебарвленню або пошкодженню.

7. Рухомі частини потрібно періодично піддавати технічному огляду, застосовуючи засоби типу WD-40, які швидко випаровуються та очищають і змащують.

8. Потрібно систематично перевіряти установку ременів безпеки та інших елементів, що мають можливість регулювання.

9. Потрібно регулярно очищати колеса, гальмо та елементи, на які потрапили пісок, сіль та інші забруднення. Не потрібно застосовувати мастило в місцях, на які може потрапити пісок.

10. Уникати контакту з солоною водою (морська вода, морський бриз, дорожня сіль), щоб не допустити корозії.

11. Допустимий діапазон температур користування коляски: від -5°C до +35°C.

УМОВИ ГАРАНТІЇ

1. ТОВ «EURO-CART» надає гарантію на закуплений продукт на період 12 місяців від дати купівлі.

2. Рекламацию потрібно пред'являти в пункті продажу, в якому був закуплений продукт.

3. Необхідною умовою до розгляду рекламации є представлення правильно заповненої гарантійної картки, яка знаходиться в кінці цієї інструкції з обслуговування, разом з посвідченням купівлі.

4. Фізичні дефекти продукту, виявлені у період гарантії, будуть ліквідовані безплатно в строк 14 днів від дати доставки продукту при посередництві продавця на місцезнаходження ТОВ «EURO-CART».

5. Ремонти виконує фірма ТОВ «EURO-CART» або заклад у сфері обслуговування, про який інформує продавець.

6. Гарантія не охоплює:

- Пошкоджень, що виникли з вини споживача;
- Пошкоджень, що виникли в результаті невиконання рекомендацій, застережень і обмежень, що знаходяться в інструкції з обслуговування, а також на елементах продукту;
- Експлуатаційних елементів таких, що зазвичай зношуються в процесі експлуатації, як: покришки,

камери, протектори коліс, матеріали, що застосовуються на рукоятках, структура і копір тканин і матеріалів, що піддаються тертю, втулки в колесах, вісі, надписи;

• Пошкоджень, що виникли в результаті невиконання умов технічного огляду, наприклад: корозія, зміна кольору оббивки або пластмасових елементів внаслідок тривалої дії сонячних променів, пошкодження пластмасових елементів або оббивки внаслідок тривалої дії сонячних променів або дуже високих температур, зазори, звуки, такі як скрипіння/пищання, пошкодження механізмів внаслідок забруднень;

• Пошкоджень, що виникли в результаті ремонтів, що виконувались не уповноваженими особами;

• Утрудненості їзди назад прогулянковю коляскою типу «парасолька» (це нормальна ознака конструкції цього типу);

• Відхилення від вертикалі окремих коліс під впливом навантаження (це нормальна ознака конструкції цього типу);

• Пошкоджень і забруднень, що виникли в результаті незаконної упаковки продукту на час кур'єрської пересилки (в разі посилкової закупки);

7. Період гарантії підлягає продовженню на час тривання ремонту в пункті сервісного обслуговування ТОВ «EURO-CART»;

8. Спосіб ремонту визначає установка, яка надає гарантію;

9. Продукт, на який пред'являється рекламація, потрібно передавати у чистому стані;

10. Гарантія поширюється на територію Європейського Союзу;

11. Гарантія на проданий споживчий товар не вилучає, ні не припиняє діяння уповноважень покупця, виникаючих внаслідок некондиційності товару.

ІНСТРУКЦІЯ ОБСЛУГОВУВАННЯ

РОЗКЛАДАННЯ КОЛЯСКИ

Щоби розкласти коляску, необхідно зняти із запобіжника автоматичний блокуючий пристрій (рис. 1) та потягнути направляючий руль коляски вгору, аж до цілковитого розкладення коляски (рис. 2, 3).

МОНТАЖ І ДЕМОНТАЖ КОЛІС

Щоби установити передні колеса, належить вставити їх втулки в захвати, що знаходяться на кінцях передніх трубок (рис. 4). Щоби демонтувати колесо, належить натиснути кнопку на задній частині колеса та висунути втулку із захвату (рис. 5).

Передні колеса є поворотними з можливістю фіксації їх для їзди прямо. Щоби зафіксувати колеса для їзди прямо, належить перемістити вгору кнопку, яка знаходиться на передній частині колеса (рис. 6). Щоби колеса були забезпечені поворотом убік, належить перемістити кнопку вниз.

Щоби установити задні колеса, належить вставити їх втулки в захвати, що знаходяться в задній частині підвіски коляски (рис. 7). Щоби колеса демонтувати, належить потягнути вниз металеве блокування в нижній частині захвату та висунути втулку (рис. 8).

СТОЯНКОВЕ ГАЛЬМО-ФІКСАТОР

Коляска оснащена стоянковим гальмо-фіксатором. Щоби його заблокувати, належить натиснути гальмівну лапку, яка знаходиться при правому задньому колесі коляски (рис. 9). Щоби гальмо розблокувати, належить підняти гальмівну лапку (рис. 10).

УВАГА! Стоянкове гальмо-фіксатор не служить для загальмовування коляски. Його можна застосовувати лише під час стоянки коляски.

УВАГА! Ніколи не залишайте дитини в колясці, якщо гальмо-фіксатор не заблоковане.

МОНТАЖ І ДЕМОНТАЖ СІДІННЯ

Щоби установити сидіння, належить вставити його

адаптери в захвати, що знаходяться на рамі коляски (рис. 11). Сидіння можна установити як передом, так і задом до напрямку їзди (рис. 12).

УВАГА! Перед початком користування переконаєтесь у тому, що сидіння зафіксоване правильно.

УВАГА! Ніколи не переносьте коляску, тримаючи її за сидіння.

Щоби демонтувати сидіння, належить втиснути кнопки, що знаходяться з обох боків на його адаптерах, а потім потягнути сидіння вгору (рис. 13).

МОНТАЖ І ДЕМОНТАЖ СОНЦЕЗАХИСНОГО КАПОШОНУ

Щоби установити капюшон, належить засунути його зачіпки на захвати, що знаходяться на рамі сидіння (рис. 14). Потім належить установити капюшон в необхідну позицію.

Капюшон має додаткову секцію з вентиляційною сіткою. Щоби її відкрити, належить розстебнути застібку у верхній частині капюшону.

Щоби капюшон зняти, належить втиснути кнопки, що знаходяться при його зачіпках, та висунути його із захватів (рис. 15).

МОНТАЖ І ДЕМОНТАЖ БАМПЕРА

Щоби установити бампер, належить вставити його зачіпки в захвати, що знаходяться при бічних трубках сидіння (рис. 16). Щоби його демонтувати, належить втиснути кнопки, що знаходяться в нижній частині захватів та висунути зачіпки (рис. 17).

Немає необхідності виконувати демонтаж бампера перед складанням коляски.

УВАГА! Не переносьте коляску, тримаючи її за бампер.

УВАГА! Застосування бампера не звільняє від обов'язку застібання ременів безпеки.

РЕГУЛЮВАННЯ ПІДНІЖКИ

Щоби опустити підніжку, належить втиснути круглі кнопки, що знаходяться по її боках (рис. 18). Щоби

підняти підніжку, досить підштовхнути її вгору.

УВАГА! Підніжка служить для підтримки ніжок дитини. Якщо дитина знаходиться в сидячій позиції, підніжка повинна бути покинута.

РЕГУЛЮВАННЯ СПИНКИ

Коляска має 4-ступінчасте регулювання спинки.

Щоби знизити спинку, належить потягнути за важіль, що знаходиться в задній частині спинки, а потім установити в необхідну позицію (рис. 19). Щоби спинку підвищити, досить підштовхнути її вгору, після чого автоматично заблокується в даній позиції.

РЕГУЛЮВАННЯ ВИСОТИ НАПРАВЛЯЮЧОГО РУЛЯ

Направляючий руль має регулювання висоти. Щоби установити його в необхідну позицію, належить втиснути круглі кнопки біля насадки направляючого руля (рис. 20).

СКЛАДАННЯ КОЛЯСКИ

Перед складанням коляски належить розмонтувати сидіння або гондолу.

Щоби зібрати раму коляски, належить натиснути кнопку, яка знаходиться в верхній частині направляючої на правій стороні (рис. 21а), а потім потягнути вгору важелі, які знаходяться по обох сторонах направляючої (рис. 21б), та штовхнути її вниз аж до повного складення (рис. 22, 23).

РОЗКЛАДАННЯ І МОНТАЖ КОРЗИНИ (додаткова опція)

Щоби розкласти корзину, належить натягнути металеві натяжні затиски так, щоб заблокувалися в пластмасових зачіпках (рис. 24). Для полегшення можна використовувати ремені, пришиті до натяжного затиску.

Прикріпити настилку і задню частину капюшону до кромки корзини за допомогою застібки (рис. 25). Потім прикріпити оббивку капюшону до захвату для перенесення за допомогою застібки. Щоби

натягнути капюшон, належить установити захват для перенесення (що є також рантом капюшону) у вертикальній позиції. Щоби капюшон скласти, належить втиснути кнопки, що знаходяться біля насадки захвату для перенесення (рис. 26).

Щоби установити корзину, належить вставити її адаптери в захвати, що знаходяться на рамі коляски (рис. 27). Щоби її демонтувати, належить втиснути кнопки, що знаходяться на її адаптерах, а потім потягнути вгору (рис. 28).

Корзину можна знову скласти. Щоби це зробити, належить ослабити натяжні затиски, застосовуючи ремені (рис. 29).

МОНТАЖ КРІСЛА 0+ (додаткова опція)

Щоби установити крісло групи 0+ на рамі коляски Soul, належить використовувати адаптери, призначені для цієї моделі (додаткова опція). Адаптери призначені для крісла 0+ марки EASYGO, а також для вибраних крісел інших марок (про список крісел інших марок можна запитувати у продавця).

Належить вставити адаптери в отвори, які знаходяться біля насадки захвату для перенесення крісла, а потім вставити крісло разом з адаптерами в захвати, які знаходяться на рамі коляски (рис. 30).

Щоби демонтувати крісло разом з адаптерами, належить потягнути вгору круглі кнопки, які знаходяться на адаптерах (рис. 31).

Vážení klienti,

Děkujeme za výběr výrobku EASYGO. Naše výrobky navrhujeme s myšlenkou jejich bezpečnosti a funkčnosti. Tento návod k obsluze Vám pomůže využít všechny výhody našeho výrobku a také poskytne nezbytné informace týkající se pravidelné údržby.

Prosíme o důkladné seznámení se s jeho obsahem, dodržování jeho pokynů a také uchování do budoucna.

S úctou,



**PŘED ZAPOČETÍM POUŽÍVÁNÍ VÝROBKU SI PŘEČTĚTE TYTO
POKYNY A UCHOVEJTE JE DO BUDOUČNA.**

easyGO

UPOZORNĚNÍ

UPOZORNĚNÍ: Ponechání dítěte bez dozoru může být nebezpečné.

UPOZORNĚNÍ: Používat popruhy, když si dítě začne samo sedat.

UPOZORNĚNÍ: Nepoužívat přídavnou výstelku.

UPOZORNĚNÍ: Před započatím používání kočárku se ujistěte, že skládací mechanismy byly zablokovány.

UPOZORNĚNÍ: Vždy používat krokový pás ve spojení s pásem bederním.

UPOZORNĚNÍ: Každá zátěž zavěšená na rukojeti kočárku narušuje jeho stabilitu.

UPOZORNĚNÍ: Výrobek není určen k jízdě na kolečkových bruslích ani k běhání.

UPOZORNĚNÍ: Kočárek slouží k převozu pouze jednoho dítěte.

UPOZORNĚNÍ: Kočárek je určen pro děti 6 - 36 měsíců a do 15 kg.

UPOZORNĚNÍ: Neoponechávat kočárek s dítětem na šikmé rovině, i když byla brzda zablokována.

UPOZORNĚNÍ: Nepoužívat kočárek, pokud jakákoliv součást byla poškozená.

UPOZORNĚNÍ: Během činnosti skládání a rozkládání kočárku je třeba se ujistit, že se dítě nachází v bezpečné vzdálenosti.

UPOZORNĚNÍ: Po provedení nastavení je třeba se ujistit, že pohyblivé části výrobku se nedotýkají těla dítěte.

UPOZORNĚNÍ: Vždy je třeba zabrzdit brzdu během stání.

UPOZORNĚNÍ: Maximální zatížení koše je 3 kg.

UPOZORNĚNÍ: Maximální zatížení tašky je 2 kg.

UPOZORNĚNÍ: Každá taška nebo jiná zátěž zavěšená na rukojeti kočárku má vliv na jeho stabilitu.

UPOZORNĚNÍ: Na výrobek se mají používat výlučně originální součásti, schválené výrobcem.

UPOZORNĚNÍ: Při najíždění na obrubu chodníku nebo jiný stupeň je třeba nadzvednout přední zavěšení.

UPOZORNĚNÍ: Nesjíždět s kočárkem po schodech.

UPOZORNĚNÍ: Kočárek je třeba přechovávat na místě nedostupném pro děti.

ÚDRŽBA

Kočárek vyžaduje pravidelnou údržbu. Vzhledem k jeho určení (používání venku při různých povětrnostních podmínkách a na povrchu různého typu) je nezbytné dodržování následujících podmínek údržby a tím zajistit jeho správnou funkci.

1. Kovové prvky lze čistit vlhkým hadříkem s použitím jemného saponátu. Po vyčištění je třeba výrobek utírat do sucha za účelem zbránění korodování.
2. Polstrování lze utírat čistým hadříkem s použitím jemného pracího prostředku. Po vyčištění je třeba výrobek usušit pověšením polstrování na místě, kde nebude vystaveno dlouhodobému působení slunečního záření, nebo ponechte rozložené na místě, kde je dobré větrání.
3. Neperte části polstrování v pračce, neodstřeďte ani dlouhodobě nenamáčejte z důvodu použití konstrukčních prvků (vyztužení, zesílení, vyplnění).
4. Nepoužívejte bělidlo. Je povoleno pouze použití jemných saponátů.
5. Pokud by výrobek promokl, je třeba kovové části poutírat dosucha a ponechat výrobek rozložený, až zcela uschne, na místě s dobrým větráním.
6. Nevystavujte výrobek dlouhodobému působení

slunečního záření, protože by se polstrování a plastové součástky mohly odbarvit nebo poškodit.
7. Na pohyblivých součástkách je třeba provádět pravidelnou údržbu s použitím rychle se odpařujících prostředků na čištění a mazání typ WD-40.

8. Je třeba pravidelně kontrolovat nastavení bezpečnostních pásů a jiných součástí, které je možné nastavovat.

9. Je třeba pravidelně čistit kola, brzdy a součásti zavěšení od písku, soli a dalších znečištění. Nepoužívejte mazivo na místech, do nichž se může dostat písek.

10. Vyhněte se kontaktu se slanou vodou (mořská voda, vlhký mořský vzduch, posypová sůl), abyste se vyhnuli korozi.

11. Přípustné rozmezí teplot používání kočárku: od -5 do +35 °C.

ZÁRUČNÍ PODMÍNKY

1. EURO-CART SP. Z O.O. poskytuje záruku na výrobek, který jste zakoupili, na dobu 12 měsíců od data nákupu.

2. Reklamacce odevzdávejte v místě prodeje, ve kterém byl výrobek koupený.

3. Nezbytnou podmínkou pro přijetí reklamace je předložení řádně vyplněného reklamačního lístku, který je umístěn na konci tohoto návodu na používání, spolu s prodejním dokladem.

4. Fyzické vady výrobku, které budou zjištěny v záruční lhůtě, budou odstraněny bezplatně v termínu 14 dnů od daty předání reklamovaného výrobku prostřednictvím prodejce do sídla EURO-CART SP. Z O.O.

5. Opravy provádí firma EURO-CART SP. Z O.O. nebo opravna, o které Vás bude informovat prodejce.

6. Záruka se nevztahuje na:

- Poškození vzniklá zaviněním uživatele,

- Poškození vznikla v důsledku nerespektování doporučení, výstrah a omezení uvedených v návodu na obsluhu a na součástech výrobku,

- Provozní součástky, které se přirozeným způsobem opotřebovávají během používání, jako jsou: pláště kol, duše, vzorek na pneumatikách kol, materiály použité na držácích, struktura i barva tkanin a plastů vystavených otěru, objímky v kolech, osy kol, potisky,

- Poškození vzniklá v důsledku nedodržování pokynů na údržbu, např.: korodování, změna barvy polstrování nebo plastových součástí v důsledku dlouhodobého působení slunečního záření, poškození plastových prvků nebo polstrování dlouhodobým slunečním zářením nebo vysokou teplotou, uvolnění šroubků, zvuky jako skřípání/ pištění, poškození mechanismu v důsledku zašpinění,

- Poškození vznikla v důsledku oprav prováděných neoprávněnými osobami,

- Ztížené jízdy se sportovním kočárkem typ „slunečnick“ dozadu (toto je běžná vlastnost konstrukcí tohoto druhu),

- Odchytky jednotlivých kol od svislice vlivem zatížení (jedná se o běžnou vlastnost konstrukcí tohoto druhu),

- Poškození a znečištění vzniklých v důsledku nesprávného zabalení zásilky (v případě zásilkového nákupu),

7. Záruční doba bude prodloužena o dobu trvání opravy v servisu EURO-CART SP. Z O.O.

8. Způsob opravy určuje poskytovatel záruky,

9. Reklamovaný výrobek je třeba předat v reklamacioním řízení čistý,

10. Záruka se vztahuje na území Evropské unie,

11. Záruka na prodané spotřební zboží nevylučuje, ani nemá odkladný účinek na platnost oprávnění kupujícího vyplývajících z nesouladu zboží s nákupní smlouvou.

NÁVOD K OBSLUZE

ROZKLÁDÁNÍ KOČÁRKU

Pro rozložení kočárku odjistěte automatickou pojistku (obr. 1) a potáhněte vodící rukojeť kočárku nahoru, až se kočárek zcela rozloží (obr. 2, 3).

NAMONTOVÁNÍ A ODMONTOVÁNÍ KOL

Pro namontování předních kol nastrčte jejich náboje do držáků nacházejících se na koncích předních trubek (obr. 4). Pro odmontování kol, stlačte tlačítko v zadní části kola a vysuňte náboj z držáku (obr. 5).

Přední kola jsou otáčecí s možností zablokování pro jízdu přímým směrem. Pro zablokování kola pro jízdu přímo přesuňte směrem nahoru tlačítko, které se nachází v přední části kola (obr. 6). Aby se kola mohla otáčet, přesuňte tlačítka dolů.

Pro namontování zadních kol, vsuňte jejich náboje do držáků, které se nachází v zadním zavěšení kočárku (obr. 7). Abyste kola odmontovali, potáhněte směrem dolů kovovou pojistku v dolní části držáku a vysuňte náboj (obr. 8).

PARKOVACÍ BRZDA

Kočárek je vybavený parkovací brzdou. Abyste jej zabrzdili, stlačte brzdovou páčku při pravém zadním kole kočárku (obr. 9). Abyste brzdu odblokovali, zvedněte brzdovou páčku (obr. 10).

POZOR! Brzda kočárku není určena ke zpomalování kočárku. Má se používat výhradně během parkování.

POZOR! Nikdy neopnechávejte dítě v kočárku, pokud není brzda zablokována.

NAMONTOVÁNÍ A ODMONTOVÁNÍ SEDAČKY

Pro namontování sedačky je třeba zapnout adaptéry sedačky do držáků, které se nachází na rámu kočárku (obr. 11). Sedačku lze namontovat otočenou jak předem, tak také zadem do směru

jízdy (obr. 12).

POZOR! Přesvědčte se, že je sedačka řádně zapnutá, před zahájením používání.

POZOR! Nikdy nepřenášejte kočárek držením za sedačku.

Pro odmontování sedačky je třeba stlačit tlačítka nacházející se na obou stranách na jeho adaptérech a potáhněte sedačku směrem nahoru (obr. 13).

NAMONTOVÁNÍ A ODMONTOVÁNÍ PROTISLUNEČNÍ STŘÍŠKY

Pro namontování stříšky vsuňte její čepy do držáků nacházejících se na konstrukci sedačky (obr. 14). Následně nastavte stříšku do požadované polohy.

Stříška má dodatečnou sekci s větrací sítkou. Pro její odkrytí rozepněte zip v horní části stříšky.

Pro odmontování stříšky stlačte tlačítka, která jsou u jejich čepů a vsuňte ji z držáků (obr. 15).

NAMONTOVÁNÍ A ODMONTOVÁNÍ HRAZDIČKY

Pro namontování hrazdičky zasuňte její čepy do držáků nacházejících se u bočních trubek sedačky (obr. 16). Pro její odmontování, stlačte tlačítka, která se nachází se v zadní části držáků, a vsuňte čepy (obr. 17).

Není třeba odmontovávat hrazdičku před poskládáním kočárku.

POZOR! Nepřenášejte kočárek tak, že ho budete držet za hrazdičku.

POZOR! Používání hrazdičky vás neosvobozuje od povinností používat bezpečnostní pásy.

NASTAVENÍ OPĚRKY NOHOU

Pro spuštění opěrky nohou, stlačte kulatá tlačítka, která jsou po jejích stranách (obr. 18). Pro zvednutí opěrky postačí ji zatlačit směrem nahoru.

POZOR! Opěrka je určena k podepření nožiček dítěte. Pokud je dítě v poloze v sedě, musí být opěrka spuštěná.

NASTAVENÍ OPĚRKY

Kočárek má 4stupňové nastavování opěrky. Pro snížení opěrky potáhněte za páčku, která se nachází v zadní části opěrky a nastavte do požadované polohy (obr. 19). Pro zvednutí opěrky postačí ji postrčit směrem nahoru. Zablokuje se automaticky v určené poloze.

NASTAVENÍ VÝŠKY VODÍČI RUKOJETI

Rukojeť vedení kočárku má nastavení výšky. Pro její nastavení v požadované poloze stlačte kulatá tlačítka u nástavce rukojeti (obr. 20).

SKLÁDÁNÍ KOČÁRKU

Před složením kočárku odmontujte sedadlo nebo korbičku.

Pro složení konstrukce kočárku stlačte tlačítko, které je v horní části vedení na pravé straně (obr. 21a), následně potáhněte nahoru páčky nacházející se na obou stranách vedení (obr. 21b) a zatlačte ji dolů až do úplného složení (obr. 22, 23).

ROZKLÁDÁNÍ A NAMONTOVÁNÍ HLUBOKÉ VANIČKY (přídavná možnost)

Pro rozložení hluboké vaničky natáhněte kovové napínáky tak, aby se zacvakly na plastových čepích (obr. 24). Pro usnadnění můžete použít pásky přišité k napínákům.

Upevněte výstelku a záda stříšky ke stranám vaničky s použitím zipu. (obr. 25). Následně připevněte výstelku stříšky k držáku na přenášení s použitím zipu. Pro napnutí stříšky je třeba nastavit držák na přenášení (který je zároveň okrajem stříšky) do svislé polohy. Pro poskládání stlačte tlačítka, která se nachází u násady držáku na přenášení (obr. 26).

Pro namontování vaničky zasuňte její adaptéry do držáků nacházejících se na konstrukci kočárku (obr. 27). Pro její odmontování stlačte tlačítka, která jsou na adaptérech, a potáhněte směrem nahoru (obr. 28).

Vaničku můžete opět poskládat. Abyste to udělali, povolte napínáky, použijte pásky (obr. 29).

NAMONTOVÁNÍ AUTOSEDAČKY 0+ (dodatečná možnost)

Pro namontování autosedačky skupiny 0+ na konstrukci kočárku Soul, použijte určené pro tento model adaptéry (dodatečná možnost). Adaptéry jsou určeny pro autosedačku 0+ značky EASYGO a pro vybrané autosedačky jiných značek (na seznam autosedaček jiných značek se zeptejte prodejce).

Zapněte adaptéry do otvorů nacházejících se v místě napojení držáku na přenášení autosedačky a následně upevněte autosedačku spolu s adaptéry do držáků nacházejících se na konstrukci kočárku (obr. 30).

Pro namontování autosedačky spolu s adaptéry potáhněte směrem nahoru kulatá tlačítka, která jsou na adaptérech (obr. 31).

Vážení zákazníci,

Ďakujeme Vám, že ste si vybrali produkt EASYGO. Naše výrobky navrhujeme s dôrazom na bezpečnosť a funkčnosť. Tento návod na obsluhu Vám pomôže využiť všetky výhody nášho produktu a predstaviť nevyhnutné informácie o pravidelnej údržbe. Pozorne si ho prečítajte, dodržiavajte jeho odporúčania a uchovajte do budúcnosti.

S úctou,

PRED PRVÝM POUŽITÍM SI PREČÍTAJTE TIETO INŠTRUKCIE A STAROSTLIVO ICH USCHOVAJTE.

UPOZORNENIE

UPOZORNENIE: Nechať dieťa bez dozoru môže byť nebezpečné.

UPOZORNENIE: Používajte popruhy, ak začne dieťa samostatne sedieť.

UPOZORNENIE: Nepoužívajte prídavné výstelky.

UPOZORNENIE: Pred použitím sa ubezpečte, či sú mechanizmy skladania zablokované.

UPOZORNENIE: Vždy používajte všetky bezpečnostné popruhy.

UPOZORNENIE: Každá záťaž na rúčke kočíka narušuje jeho stabilitu.

UPOZORNENIE: Produkt nie je určený pre jazdu na korčuliach alebo beh.

UPOZORNENIE: Kočík slúži na prevoz iba jedného dieťaťa.

UPOZORNENIE: Kočík je určený pre deti vo veku 6 - 36 mesiacov s maximálnou hmotnosťou 15 kg.

UPOZORNENIE: Nenechávajte kočík s dieťaťom na šikmej ploche, aj keby bol kočík zabrzdzený.

UPOZORNENIE: Nepoužívajte kočík v prípade, ak bola ktorákoľvek jeho časť poškodená.

UPOZORNENIE: Počas skladania a rozkladania

kočíka sa ubezpečte, že sa dieťa nachádza v bezpečnej vzdialenosti.

UPOZORNENIE: Pri nastavovaní sa ubezpečte, že sa pohyblivé časti kočíka nedotýkajú tela dieťaťa.

UPOZORNENIE: Brzdu používajte vždy, keď stojíte.

UPOZORNENIE: Maximálne zaťaženie kočíka je 3 kg.

UPOZORNENIE: Maximálna nosnosť tašky je 2 kg.

UPOZORNENIE: Každá taška alebo iná záťaž zavesená na rúčke kočíka vplýva na jeho stabilitu.

UPOZORNENIE: Používajte výlučne originálne diely odsúhlasené výrobcom.

UPOZORNENIE: Pri vychádzaní na obrubník alebo iný stupeň je potrebné dvihnúť prednú časť podvozku kočíka.

UPOZORNENIE: Neschádzajte s kočíkom po schodoch.

UPOZORNENIE: Kočík uchovávajte mimo dosahu detí.

ÚDRŽBA

Kočík vyžaduje pravidelnou údržbu. Vzhľadom ku jeho určeniu (používanie vonku pri rôznych poveternostných podmienkach a na povrchoch rôzneho typu) je potreba dodržiavať nasledujúce podmienky údržby a tým zaisťiť jeho správnu funkciu.

1. Kovové prvky je treba čistiť vlhkou handrou s použitím jemného saponátu. Po vyčistení je treba výrobok utrieť do sucha za účelom zabránenia korózii.

2. Čalúnenie je treba utrieť čistou handrou s použitím jemného pracieho prostriedku. Po vyčistení je treba výrobok usušiť tak, že sa čalúnenie povesí na mieste, kde nebude vystavené dlhodobému pôsobeniu slnečného žiarenia, alebo ho nechajte rozložené na mieste, kde je dobré vetranie.

3. Neperte časti čalúnenia v pračke, neodstreďujte ani dlhodobo nenamáčajte z dôvodu použitia konštrukčných prvkov (vystuženie zosilnenie, vyplnenie).

4. Nepoužívajte bielidlo. Je povolené iba použitie jemných saponátov.

5. Pokiaľ by výrobok premokol, je treba kovové časti pouierať dosucha a ponechať výrobok rozložený, až úplne uschne, na mieste s dobrým vetraním.

6. Nevystavujte výrobok dlhodobému pôsobeniu slnečného žiarenia, pretože by sa čalúnenie a plastové súčiastky mohli odfarbiť alebo poškodiť.
7. Na pohyblivých súčiastkach je treba vykonávať pravidelnú údržbu s použitím rýchlo sa odparujúcich prostriedkov na čistenie a mazanie typ WD-40.
8. Je treba pravidelne kontrolovať nastavenie bezpečnostných pásov a iných súčastí, ktoré sa dajú nastavovať.
9. Je treba pravidelne čistiť kola, brzdy a časti zavesenia od piesku, soli a ďalších znečistení. Nepoužívajte mazivo na miestach, do ktorých sa môže dostať piesok.
10. Vyhnite sa kontaktu so slanou vodou (morská voda, vlhký morský vzduch, posypová soľ), aby ste sa vyhlí korózií.
11. Prípustné rozmedzie teplôt používania kočíku: od -5 do +35 °C.

ZÁRUČNÉ PODMIENKY

1. EURO-CART SP. Z O.O. poskytuje záruku na výrobok, ktorý ste kúpili, na dobu 12 mesiacov od dátumu nákupu.
2. Reklamáciu nahláste v mieste predaja, v ktorom bol výrobok kúpený.
3. Nutnou podmienkou pre prijatie reklamácie je predloženie riadne vyplneného reklamačného lístku, ktorý je umiestnený na koncu tohoto návodu na používanie, spolu s predajným dokladom.
4. Fyzické vady výrobku, ktoré budú zistené v záručnej lehote, budú odstránené bezplatne v termíne 14 dní od dátumu predania reklamovaného výrobku prostredníctvom predajcu do sídla EURO-CART SP. Z O.O..
5. Opravy vykonáva firma EURO-CART SP. Z O.O. alebo opravovňa, o ktorej Vás bude informovať predajca.
6. Záruka sa nevzťahuje na:
 - Poškodenia vzniknuté zavinením užívateľa,
 - Poškodenia vzniknuté v dôsledku nerešpektovania doporučení, výstrah a obmedzení uvedených v návodu na obsluhu a na súčiastkach výrobku,
 - Prevádzkové súčiastky, ktoré sa prirodzeným spôsobom opotrebovávajú počas používania, ako sú: plášte kôl, duše, vzorky na pneumatikách kôl, materiály použité na držiakoch, štruktúra a farba tkanín a plastov vystavených oteru, objímky v kolesách, osi kôl, potlač,
 - Poškodenia vzniknuté v dôsledku nedodržovania pokynov na údržbu, napr.: korodovanie, zmena farby čalúnenia alebo plastových súčastí v dôsledku dlhodobého pôsobení slnečného žiarenia, poškodenia plastových prvkov alebo čalúnenia dlhodobým slnečným žiarením alebo vysokou teplotou, uvoľnenie skrutiek, zvuky ako škrípaní/pískanie, poškodenie mechanizmu v dôsledku zašpinenia,
 - Poškodenia vzniknuté v dôsledku oprav vykonávaných neoprávnenými osobami,
 - Sťaženie jazdy s športovým kočíkom typ „slnečník“ dozađu (toto je bežná vlastnosť konštrukcií tohoto druhu),
 - Odchytky jednotlivých kôl od zvislice vplyvom zaťaženia (ide o bežnú vlastnosť konštrukcií tohoto druhu),
 - Poškodenie a znečistenie vzniknutých v dôsledku nesprávneho zabalení zásielky (v prípade zásielkového nákupu),
 - 7. Záručná doba bude predĺžená o dobu trvania opravy v servisu EURO-CART SP. Z O.O..
 - 8. Spôsob opravy určuje poskytovateľ záruky,
 - 9. Reklamovaný výrobok je treba predávať v reklamačnom konaní čistý,
 - 10. Záruka sa vzťahuje na územie Európskej únie,
 - 11. Záruka na predané spotrebné zboží nevyučuje, ani nemá odkladný účinok na platnosť oprávnení kupujúceho vyplývajúcich z nesúladu tovaru s nákupnou zmluvou.

NÁVOD NA OBSLUHU

ROZKLADANIE KOČÍKA

Pre rozloženie kočíka odistite automatickú poistku (obr. 1) a potiahnite vodiacu rukoväť kočíka hore, až sa kočík celkom rozloží (obr. 2, 3).

NAMONTOVANIE A ODMONTOVANIE KOLIES

Pre namontovanie predných kolies nastrčte ich náboje do držiakov, ktoré sa nachádzajú na koncoch predných rúrok (obr. 4). Pre odmontovanie kolies, stlačte tlačidlo v zadnej časti kolesa a vysuňte náboj z držiaku (obr. 5).

Predné kolesa sú otáčacie s možnosťou zablokovania pre jazdu priamym smerom. Pre zablokovanie kolesa pre jazdu priamo presuňte smerom hore tlačidlo, ktoré sa nachádza v prednej časti kolesa (obr. 6). Aby sa kolesa mohli obracať, presuňte tlačidlá dolu.

Pre namontovanie zadných kolies, vsuňte ich náboje do držiakov, ktoré sa nachádzajú v zadnom zavesení kočíka (obr. 7). Aby ste kolesa odmontovali, potiahnite smerom dole kovovú poistku v dolnej časti držiaku a vysuňte náboj (obr. 8).

PARKOVACIA BRZDA

Kočík je vybavený parkovacou brzdou. Aby ste ho zabrzdlili, stlačte brzdnu páčku pri pravom zadnom kolese kočíka (obr. 9). Pre odblokovanie brzdy, zdvihnite brzdnu páčku (obr. 10).

POZOR! Brzda kočíka nie je určená na spomaľovanie kočíku. Má sa používať výhradne počas parkovania.

POZOR! Nikdy nenechávajte dieťa v kočíku, pokiaľ brzda nie je zablokovaná.

NAMONTOVANIE A ODMONTOVANIE SEDAČKY

Pre namontovanie sedačky je treba zapnúť

adaptéry sedačky do držiaku, ktoré sa nachádzajú na ráme kočíka (obr. 11). Sedačku je možné namontovať tak otočenú prednou, ako aj zadnou časťou v smere jazdy (obr. 12).

POZOR! Pred zahájením používania sa presvedčite, že je sedačka riadne zapnutá.

POZOR! Nikdy neprenášajte kočík držaním za sedačku.

Pre odmontovanie sedačky je treba stlačiť tlačidlá nachádzajúce sa na oboch stranách na jeho adaptéroch a potiahnuť sedačku smerom hore (obr. 13).

NAMONTOVANIE A ODMONTOVANIE STRIEŠKY PROTI SLNEČNÉMU ŽIARENIU

Pre namontovanie striešky vsuňte jej čapy do držiakov nachádzajúcich sa na konštrukcii sedačky (obr. 14). Následne nastavte striešku do požadovanej polohy.

Strieška má dodatočnú sekciu s vetracou sieťkou. Pre jej odkrytie rozopnite zips v hornej časti striešky.

Pre odmontovanie striešky stlačte tlačidlá, ktoré sú v jej čapov a vysuňte ju z držiakov (obr. 15).

NAMONTOVANIE A ODMONTOVANIE PREDNEJ PRIEČKY

Pre namontovanie priečky zasuňte jej čapy do držiakov nachádzajúcich sa u bočných úrok sedačky (obr. 16). Pre jej odmontovanie, stlačte tlačidlá, ktoré sa nachádzajú sa v zadnej časti držiakov, a vysuňte čapy (obr. 17).

Nie je treba odmontovať priečku pred poskladaním kočíku.

POZOR! Neprenášajte kočík tak, že ho budete držať za priečku.

POZOR! Používanie priečky vás neoslobodzuje od povinnosti používať bezpečnostné pásy.

NASTAVENIE OPIERKY NÔH

Pre spustenie opierky nôh, stlačte guľaté tlačidlá, ktorá sú na jej bokoch (obr. 18). Pre zdvihnutie opierky postačí ju zatlačiť smerom hore.

POZOR! Opierka je určená na podpretie nožičiek dieťaťa. Pokiaľ je dieťa v polohe posediačky, musí byť opierka spustená.

NASTAVENIE OPIERKY

Kočík má 4stupňové nastavovanie opierky. Pre zníženie opierky potiahnite za páčku, ktorá je v zadnej časti opierky a nastavte ju do požadovanej polohy (obr. 19). Pre zdvihnutie opierky postačí ju postrčiť smerom hore. Zablokuje sa automaticky v určenej polohe.

NASTAVENÍ VÝŠKY VODIACEJ RUKOVÄTI

Rukoväť na vedenie kočíka má systém nastavenia výšky. Pre jej nastavenie do požadovanej polohy stlačte guľaté tlačidlá u nastavca rukoväti (obr. 20).

SKLADANIE KOČÍKU

Pred zložením kočíku odmontujte sedačku alebo vaničku.

Pre poskladanie konštrukcie kočíku stlačte tlačidlo, ktoré je v hornej časti vedenia na pravej strane (obr. 21a), následne potiahnite hore páčky nachádzajúce sa na oboch stranách vedenia (obr. 21b) a zatlačte ju dolu až do úplného zloženia (obr. 22, 23).

ROZKLADANIE A NAMONTOVANIE HLBOKEJ VANIČKY (prídavná možnosť)

Pre rozloženie hlbokej vaničky natiahnite kovové napínače tak, aby sa zacvakli na plastových čapoch (obr. 24). Pre uľahčenie môžete použiť pásy prísité k napínačom.

Upevnite matrac zadnú časť striešky na boky vaničky s použitím zipsu (obr. 25). Následne pripievajte výstelku striešky k držiaku na

prenášania s použitím zipsu. Pre napnutú striešku je treba nastaviť držiak na prenášanie (ktorý je aj okrajom striešky) do zvislej polohy. Pre poskladanie stlačte tlačidlá, ktoré sa nachádzajú u násady držiaku na prenášanie (obr. 26).

Pre namontovanie hlbokej vaničky zasuňte jej adaptéry do držiakov nachádzajúcich sa na konštrukcii kočíka (obr. 27). Pre jej odmontovanie stlačte tlačidlá, ktoré sú na ich adaptéroch, a potiahnite smerom hore (obr. 28).

Vaničku môžete poskladať späť. Aby ste to urobili, povoľte napínače, používajte pásy (obr. 29).

NAMONTOVANIE AUTOSEDAČKY 0+

(dodatočná možnosť)

Pre namontovanie autosedačky skupiny 0+ na konštrukciu kočíku Soul, použite určené pre tento model adaptéry (dodatočná možnosť). Adaptéry sú určené pre autosedačku 0+ značky EASYGO a pre vybrané autosedačky iných značiek (na zoznam autosedačiek iných značiek sa opýtajte predajcu).

Zapnite adaptéry do otvorov nachádzajúcich sa na mieste napojenia držiaku na prenášanie autosedačky a následne upevnite autosedačku spolu s adaptérmi do držiaku nachádzajúcich sa na konštrukcii kočíku (obr. 30).

Pre namontovanie autosedačky spolu s adaptérmi potiahnite smerom hore guľaté tlačidlá, ktoré sú na adaptéroch (obr. 31).

Verehrte Kunden,

wir danken Ihnen für die Wahl des EASYGO-Produkts. Unsere Produkte werden stets mit Bedacht auf ihre Sicherheit und Funktionalität entworfen. Die vorliegende Gebrauchsanweisung hilft Ihnen, alle Vorzüge unseres Produkts zu nutzen sowie stellt unentbehrliche Informationen dar, die die in erforderlichen Zeitabständen durchzuführende Pflege betreffen.

Wir bitten Sie, sich sorgfältig mit dem Inhalt dieser Gebrauchsanweisung vertraut zu machen, den Anweisungen nachzukommen sowie sie für spätere Rückfragen aufzubewahren.

Hochachtungsvoll Ihr,



VOR DEM GEBRAUCH DIESER PRODUKTS DIE VORLIEGENDE GEBRAUCHANWEISUNG DURCHLESEN UND ZUM NACHLESEN AUFBEWAHREN.

easyGO

WARNUNGEN

WARNUNG: Lassen Sie Ihr Kind nicht unbeaufsichtigt, denn sonst droht im Gefahr.

WARNUNG: Verwenden Sie Gurte, sobald Ihr Kind beginnt, selbständig zu sitzen.

WARNUNG: Für dieses Produkt keine zusätzliche Matratze verwenden.

WARNUNG: Vor Gebrauch des Kinderwagens vergewissern Sie sich bitte, daß alle Faltmechanismen verriegelt sind.

WARNUNG: Verwenden Sie den Schrittgurt immer in Verbindung mit dem Beckengurt.

WARNUNG: Jede am Kinderwagenschieber aufgehängte Last beeinträchtigt die Stabilität des Kinderwagens.

WARNUNG: Dieses Produkt ist nicht zum Skaten oder Laufen bestimmt.

WARNUNG: Dieser Kinderwagen ist für den Transport nur eines Kindes bestimmt.

WARNUNG: Dieser Kinderwagen ist für Kinder ab einem Alter von 6 - 36 Monaten und mit einem Gewicht bis 15 kg bestimmt.

WARNUNG: Lassen Sie den Kinderwagen samt Ihrem Kind auf keiner angehobenen Fläche stehen, auch wenn die Bremse betätigt ist.

WARNUNG: Verwenden Sie den Kinderwagen nicht,

falls eines seiner Bauelemente beschädigt worden ist.

WARNUNG: Vergewissern Sie sich bitte, daß sich Ihr Kind während des Zusammenklappens und Aufstellens des Kinderwagens in sicherer Entfernung befindet.

WARNUNG: Man sollte sich vergewissern, daß das Kind mit den beweglichen Teilen während des Verstellens nicht in Berührung kommt.

WARNUNG: Die Bremse soll beim Halten stets betätigt werden.

WARNUNG: Maximale Tragfähigkeit des Korbes beträgt 3 kg.

WARNUNG: Maximale Tragfähigkeit der Tasche beträgt 2 kg.

WARNUNG: Jede auf dem Kinderwagenschieber aufgehängte Tasche oder andere Last beeinträchtigt die Stabilität des Kinderwagens.

WARNUNG: Für dieses Produkt sollten ausschließlich vom Hersteller genehmigte Originalteile verwendet werden.

WARNUNG: Wenn Sie einen Bordstein oder eine andere Stufe anfahren, sollten Sie die vordere Einhängung anheben.

WARNUNG: Mit dem Kinderwagen dürfen keine Treppen heruntergefahren werden.

WARNUNG: Den Kinderwagen an einem vor Kindern sicheren Ort aufbewahren.

PFLEGE UND WARTUNG

Der Wagen braucht regelmäßige Pflege. Angesichts seines Einsatzzwecks (Verwendung im Freien bei verschiedenen Wetterverhältnissen auf unterschiedlichen Flächen) ist die Einhaltung der nachfolgenden Pflegehinweise ein notwendiger Faktor für seine Funktionstüchtigkeit.

1. Metallteile können Sie mit einem feuchten Tuch mit einem milden Reinigungsmittel reinigen. Um Korrosionen zu vermeiden, sollten Sie das Produkt nach der Reinigung trocknen.

2. Die Polsterung können Sie mit einem feuchten Tuch mit einem milden Reinigungsmittel reinigen. Lassen Sie das Produkt nach dem Reinigen an einem Ort trocknen, wo es keiner langdauernden Sonnenbestrahlung ausgesetzt ist oder breiten Sie es an einem gut belüfteten Platz aus.

3. Wegen der eingesetzten Strukturteile (Versteifung, Verstärkung, Füllstoff) dürfen die Teile der Polsterung nicht in der Maschine gewaschen, geschleudert oder längerfristig eingeweicht werden.

4. Es dürfen keine Bleichmittel verwendet werden. Nur milde Reinigungsmittel sind erlaubt.

5. Wenn das Produkt nass wird, müssen die metallteile trockengewischt und bis zum völligen abtrocknen aufgeklappt an einem gut belüfteten Ort abgestellt werden.

6. Das Produkt darf keiner langdauernden Sonnenbestrahlung ausgesetzt werden, weil die Polsterung und Kunststoffteile sich verfärben oder beschädigt werden können.
7. Pflegen Sie bewegliche Teile in regelmäßigen Abständen mit schnellverdampfenden Reinigungs- und Schmiermitteln vom Typ WD-40.
8. Prüfen Sie regelmäßig die Einstellung der Sicherheitsgurte und anderer Teile mit Einstellmöglichkeiten.
9. Reinigen Sie die Räder, Bremsen und Aufhängungsteile von Sand, Salz und anderen Verschmutzungen. Verwenden Sie kein Schmierfett an Stellen, wo Sand hingelangen kann.
10. Vermeiden Sie Kontakt mit Salzwasser (Meerwasser, Meeresluft, Streusalz), um Korrosionen zu vermeiden.
11. Zulässiger Umgebungstemperaturbereich für den Wagen: von -5 bis +35 °C.

GARANTIEBEDINGUNGEN

1. Die EURO-CART SP. Z O. O. gewährt auf das von Ihnen gekaufte Produkt 12 Monate Garantie ab dem Kaufdatum.
2. Reklamationen melden Sie bitte bei der Verkaufsstelle, wo Sie das Produkt gekauft haben.
3. Notwendige Voraussetzung für die Berücksichtigung einer Reklamation ist die Vorlage der ordnungsgemäß ausgefüllten Garantiekarte, die Sie am Ende dieser zusammen mit dem Kaufbeleg.
4. Während der Garantiezeit offenbare Produktmängel werden innerhalb von 14 Tagen ab dem Zeitpunkt der Zustellung des Produkts über den Händler an die Zentrale der EURO-CART SP. Z O. O. kostenlos beseitigt.
5. Reparaturen führt die Firma EURO-CART SP. Z O. O. oder der vom Händler genannte Servicedienst durch.
6. Nicht in der Garantie enthalten:
 - Durch den Benutzer verschuldete Schäden,
 - Schäden, die durch Nichtbeachtung der in der Bedienungsanleitung oder auf Produktteilen angegebenen Anweisungen, Warnungen und Einschränkungen entstehen,
 - Verschleißteile, die während des Gebrauchs einer natürlichen Abnutzung unterliegen, wie: Reifen, Schläuche, Laufflächen der Räder, auf Griffen verwendete Materialien, Struktur und Farbe von Stoffen, Reibungen ausgesetzte Kunststoffe, Rad- und Achsbuchsen, Aufdrucke,
 - Schäden, die durch Nichteinhaltung der Pflegebedingungen entstehen, wie z.B.: Korrosion, durch langdauernde Sonneneinstrahlung oder zu hohe Temperatur veränderte Farben der Polsterung und Kunststoffteile, durch langdauernde Sonneneinstrahlung oder zu hohe Temperatur verursachte Schäden an Kunststoffteilen oder Polsterung, lockere Teile, Geräusche wie Knacken/Quietschen, Beschädigung von Mechanismen durch Schmutz,
 - Schäden nach Reparaturen durch nicht autorisierte Personen,
 - Schwergängiges Rückwärtsfahren mit dem Kinderbuggy Typ „Parasol“ (dies ist eine normale Eigenschaft dieser Bauart),
 - Schäden und Verschmutzung infolge unsachgemäßer Verpackung des Produkts während der Lieferung per Kurier (im Falle von Versandungskauf),
7. Die Garantiezeit verlängert sich um die Dauer der Reparatur beim Servicedienst der EURO-CART SP. Z O. O.
8. Die Reparaturart bestimmt der Garantiegeber,
9. Reklamierte Produkte übergeben Sie bitte in gereinigtem Zustand,
10. Die Garantie gilt auf dem Gebiet der Europäischen Union,
11. Die Rechte des Käufers, die sich aus nicht vertragskonformer Ware ergeben, werden durch die Garantie auf verkaufte Konsumgüter weder ausgeschlossen noch ausgesetzt.

GEBRAUCHSANWEISUNG

AUFKLAPPEN DES WAGENS

Um den Wagen aufzuklappen, entsichern Sie die automatische Sperre (Abb.1) und ziehen den Griffbügel bis zum vollständigen Aufklappen des Wagens nach oben (Abb. 2, 3).

AUF- UND ABMONTIEREN DER RÄDER

Um die Vorderräder zu montieren, drücken Sie ihre Naben in die an den Endstücken der vorderen Rohre befindlichen Halterungen (Abb. 4). Um das Rad abzumontieren, drücken Sie die Taste auf der Rückseite des Rades und ziehen die Nabe aus der Halterung (Abb. 5).

Die Vorderräder sind schwenkbar und lassen sich in Geradeausrichtung sperren. Um die Räder in Geradeausrichtung zu sperren, schieben Sie die vorne an den Rädern befindliche Taste nach oben (Abb. 6). Um das Rad wieder schwenkbar zu machen, drücken Sie die Taste nach unten.

Um die Hinterräder zu montieren, schieben Sie ihre Naben in die in der hinteren Wagenaufhängung befindliche Halterung (Abb. 7). Um die Räder abzunehmen, ziehen Sie die unten auf den Halterung befindliche Metallsperre nach unten und ziehen die Nabe heraus (Abb. 8).

STANDBREMSE

Der Wagen ist mit einer Feststellbremse ausgestattet. Um Sie zu sperren, drücken Sie den Fußbremshebel am rechten Hinterrad des Wagens (Abb. 9). Um die Bremse freizugeben, heben Sie den Fußbremshebel an (Abb. 10).

ACHTUNG! Die Bremse des Wagens ist keine Fahrbremse und darf nur im Stillstand verwendet werden.

ACHTUNG! Lassen Sie Ihr Kind niemals im Wagen zurück, wenn die Bremse nicht gesperrt ist.

AUF- UND ABMONTIEREN DES SITZES

Um den Sitz zu montieren, drücken Sie die Adapter des Sitzes in die auf dem Wagenestell befindlichen

Halterungen (Abb. 11). Sie können den Sitz sowohl in als auch gegen die Fahrtrichtung montieren (Abb. 12).

ACHTUNG! Bevor Sie losfahren, sollten Sie sich vergewissern, ob der Sitz richtig befestigt ist.

ACHTUNG! Halten Sie den Wagen beim Tragen niemals am Sitz.

Um den Sitz abzunehmen, drücken Sie die Tasten auf den Adaptern auf seinen beiden Seiten und ziehen den Sitz nach oben (Abb. 13).

AUF- UND ABMONTIEREN DES SONNENVERDECKS

Um das Verdeck zu montieren, drücken Sie seine Haken auf die am Sitzgestell befindlichen Halterungen (Abb. 14). Dann Stellen Sie das Verdeck in die gewünschte Position.

Zusätzlich hat das Verdeck einen Abschnitt mit einem Lüftungsnetz. Um es Aufzudecken, öffnen Sie den Reißverschluss oben auf dem Verdeck.

Um das Verdeck abzunehmen, drücken Sie die an seinen Haken befindlichen Tasten und nehmen es aus den Halterungen (Abb. 15).

AUF- UND ABMONTIEREN DES SICHERHEITSBÜGELS

Um den Sicherheitsbügel zu montieren, drücken Sie seine Haken in an den seitlichen Rohren des Sitzes befindlichen Halterungen (Abb. 16.). Um ihn abzunehmen, drücken Sie die auf der Unterseite der Halterungen befindlichen Tasten und ziehen den Bügel ab (Abb. 17).

Es ist nicht notwendig, den Sicherheitsbügel vor dem Zusammenklappen des Wagens abzunehmen.

ACHTUNG! Tragen Sie den Wagen nicht am Bügel.

ACHTUNG! Die Verwendung des Sicherheitsbügels befreit Sie nicht von der Pflicht, die Sicherheitsgurte zu verwenden.

EINSTELLEN DER FUSSTÜTZE

Um die Fußstütze abzusenken, drücken Sie die runde Taste auf ihren beiden Seiten (Abb. 18). Um die Fußstütze

anzuheben, genügt es, sie nach oben zu ziehen.

ACHTUNG! Die Fußstütze dient als Unterstützung der Beine des Kindes. Wenn Ihr Kind in einer sitzenden Position ist, muss Fußstütze abgesenkt werden.

EINSTELLEN DER RÜCKENLEHNE

Die Rückenlehne des Wagens ist 4-fach einstellbar.

Um die Lehne zu senken, ziehen Sie den Hebel auf der Rückseite der Lehne und stellen die gewünschte Position ein (Abb. 19). Um die Lehne anzuheben, genügt es, diese nach oben zu drücken. Sie sperrt automatisch in der jeweiligen Position.

EINSTELLEN DER GRIFFBÜGELHÖHE

Der Griffbügel ist höhenverstellbar. Um ihn in die gewünschte Position zu stellen, drücken Sie die runden Tasten am Bügelaufsatz (Abb. 20).

ZUSAMMENKLAPPEN DES WAGENS

Vor dem zusammenklappen des Kinderwagens, nehmen Sie den Sitz oder die Babywanne ab.

Um das Wagengestell zusammenzuklappen, drücken Sie die rechts im oberen Teil des Griffbügels befindliche Taste (Abb.21a), ziehen Sie dann die auf beiden Seiten des Griffbügels befindlichen Hebel hoch (Abb.21b), und drücken dann den Griffbügel bis zum völligen Zusammenklappen nach unten (Abb. 22,23).

AUFKLAPPEN UND MONTAGE DER BABYWANNE

Um die Babywanne aufzuklappen, ziehen Sie die Metallspanner so, dass sie in den Kunststoffhaken einrasten (Abb. 24). Der Einfachheit halber können Sie dafür die auf den Spannvorrichtungen aufgenähten Bänder benutzen.

Befestigen Sie die Polsterung und die Rückseite des Verdecks mit dem Reißverschluss an den Rändern der Babywanne (Abb. 25). Dann befestigen Sie die Polsterung des Verdecks mit dem Reißverschluss am Tragegriff. Um das Verdeck zu spannen, stellen Sie den Tragegriff (der auch der Rand des Verdecks ist) aufrecht.

Um das Verdeck zusammenzufalten, drücken Sie die auf der Basis des Tragegriffs befindlichen Tasten (Abb. 26).

Um die Babywanne zu montieren, stecken Sie ihre Adapter in die auf dem Wagengestell befindlichen Halterungen (Abb. 27). Um sie abzunehmen, drücken Sie die auf ihren Adaptern befindlichen Tasten und ziehen sie hoch (Abb. 28).

Die Babywanne können Sie wieder zusammenfalten. Dazu lockern Sie die Spannvorrichtungen mit Hilfe der Gurte (Abb. 29).

MONTAGE DES KINDERSITZES 0+

(zusätzliche Option)

Um den Sitz der Gruppe 0+ am Gestell des Soul Buggys zu montieren, verwenden Sie die für dieses Modell bestimmten Adapter (zusätzliche Option). Diese Adapter sind für den Kindersitz 0+ der Marke EASYGO und für bestimmte Kindersitze anderer Marken bestimmt (eine Liste der Sitze anderer Marken erhalten Sie beim Verkäufer).

Stecken Sie die Adapter in die an der Basis der Tragegriffe des Sitzes befindlichen Löcher und stecken Sie dann den Sitz zusammen mit den Adaptern in die auf dem Wagengestell befindlichen Halterungen (Abb. 30).

Um den Kindersitz zusammen mit den Adaptern abzunehmen, ziehen Sie die auf den Adaptern befindlichen runden Taster hoch (Abb. 31).

Tisztelt ügyfelek,

Köszönjük, hogy az EASYGO terméket választották. Termékeinket a biztonságos használatra és funkcionalitásra való tekintettel tervezzük. Az alábbi használati útmutató segít Önöknek a termékeink összes tulajdonságának a kihasználására, valamint bemutatja az időszakos karbantartásra vonatkozó szükséges információkat.

Kérjük az útmutatót figyelmesen elolvasni és a benne közöltek betartani, valamint az útmutatót későbbi felhasználás céljából megőrizni.

Tisztelettel,

A HASZNÁLAT MEGKEZDÉSE ELŐTT KÉRJÜK OLVASSA EL AZ ALÁBBI ÚTMUTATÓT ÉS AZT KÉSŐBBI FELHASZNÁLÁS CÉLJÁBÓL MEGŐRIZNI.

FIGYELMEZTETÉSEK

FIGYELMEZTETÉS: A gyermek felügyelet nélkül hagyása veszéllyel jár.

FIGYELMEZTETÉS: Használja a szíjakat, amikor a gyermek elkezd magától felülni.

FIGYELMEZTETÉS: Tilos a termékben további matracot használni.

FIGYELMEZTETÉS: A babakocsi használata előtt győződjön meg róla, hogy az összecsucó mechanizmusok le vannak blokkolva.

FIGYELMEZTETÉS: Mindig együtt használja az ágyékövet a medenceövével.

FIGYELMEZTETÉS: A babakocsi tolókarjára felakasztott minden terhelés csökkenti a babakocsi stabilitását.

FIGYELMEZTETÉS: A terméket nem szabad görkorcsolyával vagy futva vezetni.

FIGYELMEZTETÉS: A babakocsi csak egy gyermek szállítására szolgál.

FIGYELMEZTETÉS: A babakocsi 6 - 36 hónapos és maximum 15 kg súlyú gyermekek számára szolgál.

FIGYELMEZTETÉS: Ne hagyja a babakocsit benne a gyermekkel lejtős felületen, még akkor sem, ha be van húzva a fék.

FIGYELMEZTETÉS: Ne használja a babakocsit,

amennyiben annak valamelyik része sérült.

FIGYELMEZTETÉS: A babakocsi szétnyitása és összecsucása során győződjön meg róla, hogy a gyermek biztonságos távolságra található.

FIGYELMEZTETÉS: A szabályozás végrehajtásakor győződjön meg róla, hogy a termék mozgó részei nem érintkeznek a gyermek testével

FIGYELMEZTETÉS: Mindig blokkolni kell a féket, mikor áll a babakocsival.

FIGYELMEZTETÉS: A kosár maximális terhelése 3 kg.

FIGYELMEZTETÉS: A táska maximális terhelése 2 kg.

FIGYELMEZTETÉS: A babakocsi tolókarjára felakasztott minden táska vagy más terhelés csökkenti a babakocsi stabilitását.

FIGYELMEZTETÉS: A termékben csak eredeti, a gyártó által elfogadott alkatrészeket szabad használni.

FIGYELMEZTETÉS: A járdaszegélyre vagy más lépcsőre való feltolás esetén emelje meg az első kerekeket.

FIGYELMEZTETÉS: Ne tolja a babakocsit a lépcsőn.

FIGYELMEZTETÉS: A babakocsit gyermekek számára hozzáférhetetlen helyen kell tárolni.

KARBANTARTÁS

A koci időszakos karbantartást igényel.

Rendeltetésére való tekintettel (kültéri használat különböző időjárási viszonyok mellett és különböző útfelületeken) az alábbi karbantartási feltételek betartása szükséges a koci helyes működéséhez.

1. A fémek nedves törlőruhával tisztíthatók finom mosószert felhasználásával. Tisztítás után a terméket szárazra kell törölni a korrózió megelőzése érdekében.
2. A kárpitek nedves törlőruhával tisztíthatók finom mosószert felhasználásával. Tisztítás után a terméket ki kell szárítani olyan helyen kirakva, ahol nincs kitéve a napsugarak hosszantartó hatásának ill. jól szellőztetett helyen lehet kiterítve hagyni.
3. A kárpitek nem szabad mosógépben mosni, centrifugálni vagy hosszú ideig áztatni tekintettel a szerkezeti elemek alkalmazására (merevítések, erősítések, kitöltések).
4. Nem szabad fehérítőt használni. Csak finom mosószerek használata megengedett.
5. Ha a termék elázott, a fémek korróziómentesítésére szárazra kell törölni és teljes kiszáradásáig jól szellőző helyen kiterítve hagyni.
6. Nem szabad a terméket napsugarak hosszantartó hatásának kitenni, ugyanis a kárpit és a műanyag elemek elszíneződhetnek ill.

sérülhetnek.

7. A mozgó alkatrészeket rendszeresen kell karbantartani a gyorsan elpárolgó tisztító-kenő szerek használatával, mint pl. WD-40.

8. Biztonsági övek és más szabályozható elemek beállítását rendszeresen kell ellenőrizni.

9. A kerekeket, fékeket és felfüggesztési elemeket rendszeresen tisztítani kell homoktól, sótól és egyéb szennyeződésektől. Nem szabad a kenőanyagot olyan helyen használni, ahová homok juthat be.

10. Kerülni kell a sós vízzel való érintkezést (tengeri víz, tengeri szél, útszóró só) a korrózió elkerülése érdekében.

11. A kocsik használatának megengedett hőmérséklettartománya: -5°C-tól +35°C-ig.

GARANCIÁLIS FELTÉTELEK

1. EURO-CART SP. Z O.O. az Önök által vásárolt termékre 12 hónapos garanciát nyújt a vásárlás dátumától számítva.

2. A reklamációkat a termék vásárlási helyén kell bejelenteni.

3. A reklamáció elbírálásához szükséges feltétel a helyesen kitöltött, e használati útmutató végén található garanciajegy és a vásárlási bizonylat bemutatása.

4. A termék garanciális időszakban felmerült fizikai hibái a termék EURO-CART SP. Z O.O. székhelyére forgalmazó közvetítésével történő leszállításától számított 14 napon belül díjmentesen kerülnek megszüntetésre.

5. A javítást az EURO-CART SP. Z O.O. cég vagy más szolgáltató végzi, amelyről eladó ad tájékoztatást.

6. A garancia nem terjed ki az alábbiakra:

- Felhasználó hibájából keletkezett sérülések,
- A használati útmutatóban és a termék elemein szereplő ajánlások, figyelmeztetések és

korlátozások be nem tartása következtében keletkezett sérülések,

- Üzemeltetés során természetes módon elhasználódó elemek, mint pl.: gumiabroncs, tömlő, gumiprofil, fogantyúkon használt anyagok, dörzsölésnek kitett szövetek és műanyagok struktúrája és színe, perselyek a kerekekben, tengelyek, feliratok,
 - Karbantartási feltételek be nem tartásából adódó sérülések, pl.: korrózió, kárpit ill. műanyag elemek elszíneződése a napsugarak hosszantartó hatására, a műanyag elemek vagy kárpit sérülése a napsugarak hosszantartó hatására vagy magas hőmérséklet miatt, holtjátékok, szokatlan hangok mint nyirkorgás/csikorgás, mechanizmusok sérülése a szennyeződések következtében,
 - Illetéktelen személyek által végzett javításokból adódó sérülések,
 - „Esernyő” típusú babakocsival való neheztett hátramenet (ez az ilyen típusú szerkezetnek tipikus jellemzője),
 - Terhelés hatására az egyes kerekek függőlegestől való eltérése (ez az ilyen típusú szerkezetnek tipikus jellemzője),
 - A termék futárpóttával való szállításának idejére nem megfelelő becsomagolásából adódó sérülések és szennyeződések (csomagküldő szolgálat közreműködésével vásárolt termék esetén),
7. A garanciális időszak meghosszabbodik az EURO-CART SP. Z O.O. szervizben való javítás idejével.
8. A javítás módjáról a garanciát nyújtó dönt,
9. A reklamált terméket tiszta állapotban kell átadni,
10. A garancia az Európai Unió területén érvényes,
11. Az értékesített fogyasztói cikkre nyújtott garancia nem zárja ki és nem függeszti fel a vevő a szerződésnek nem megfelelő termékből adódó jogait.

HASZNÁLATI ÚTMUTAT

A KOCSI KINYITÁSA

A babakocsi szétnyitásához az automatikus zárat (1. sz. ábra) biztosítsa ki, és húzza fel a tolókart mindaddig, amíg teljesen szétnyílik a babakocsi (2. sz. 3. sz ábra).

A KEREKEK FEL- ÉS LESZERELÉSE

Az első kerekek felszereléséhez, dugja a kerékagyat az elülső csövek végződésin található tartóba (4. sz. ábra). A kerekek leszereléséhez, nyomja meg a kerék hátsó részén a nyomógombot és tolja ki a kerékagyat a tartóból (5. sz. ábra).

A kocsinak az első kerekei forgathatók, az egyenes menetirányban történő rögzítés lehetőségével. A kerék egyenes menetben történő rögzítéséhez tolja fel a kerék első részén található nyomógombot (6. ábra). Hogy a kerekek fordulékonyak legyenek, tolja le gombot.

A hátsó kerekek felszereléséhez, tolja be a kerékagyat a babakocsi hátsó felfüggesztésénél található tartókba (7. ábra) A kerék leszerelése úgy történik, hogy a tartó alsó részében található fém reteszt húzza le, és tolja ki a kerékagyat (8. ábra).

RÖGZÍTŐ FÉK

A kocsit el van látva bekapcsolható, rögzítő fékkel. A babakocsi rögzítéséhez nyomja meg a jobb hátsó keréknél található fékpedált (9. ábra) A babakocsi rögzítésének feloldásához engedje fel fékpedált (10. ábra).

FIGYELEM! A babakocsi rögzítő féke nem a babakocsi lassítására szolgál. A rögzítő féket kizárólag a babakocsi álló helyzetében használja.

FIGYELEM! Soha ne hagyja a gyermeket a

babakocsiban úgy, hogy a rögzítő fék nincs bekapcsolva.

AZ ÜLÉS FEL- ÉS LESZERELÉSE

A gyerekülés felszereléséhez dugja be az ülés adaptereit a babakocsi vázán található tartókba (11. ábra). A gyerekülést menetirányban és menetiránynak háttal is fel lehet szerelni (12. ábra).

FIGYELEM! Győződjön meg róla, hogy az ülés jól be van csatolva, mielőtt megkezdi a kocsi használatát.

FIGYELEM! Soha ne hordozza a babakocsit az ülésnél fogva.

Az ülés kivételéhez, nyomja le az adapterek két oldalán található nyomógombokat, és húzza felfelé az ülést (13. ábra).

A NAPELLENZŐ KUPOLA FEL- ÉS LESZERELÉSE

A napellenző kupola felszereléséhez, csúsztassa be a horgot az ülésvázán található tartókba (14. ábra). Majd állítsa be a napellenző tetőt a kívánt pozícióba.

A napellenző tetőnek van egy plusz, hálós, szellőző része. A hálós szellőző felfedéséhez nyissa ki a napellenző tető felső részében található csúszkát.

A napellenző tető eltávolításához nyomja meg a horgok mellett található gombokat, és csúsztassa ki a tartókból (15. ábra).

A KORLÁT FEL- ÉS LESZERELÉSE

A védőkorlát felszereléséhez csatlakoztassa a horgokat az ülés oldalsó csöveinél található fogantyúkba (16. ábra). A leszereléséhez nyomja meg a nyomógombokat, amik a fogantyú alsó részén találhatók, és tolja ki a horgokat (17. ábra).

A babakocsi összecukása előtt nincs szükség a védőkorlát eltávolítására.

FIGYELEM! Ne hordozza a babakocsit a

védőkoriátnál fogva.

FIGYELEM! A védőkorlát használata nem mentesíti a biztonsági öv használata alól.

A LÁBTÁMASZ ÁLLÍTÁSA

A lábtartó leengedéséhez nyomja be az oldalán található kerek gombokat (18. ábra). A lábtartó felemeléséhez elegendő felfelé tolni a lábtartót.

FIGYELEM! A lábtartó a gyermek lábának tartására szolgál. Ha a gyermek ülő helyzetben van, akkor a lábtartónak leeresztett állapotban kell lennie.

A HÁTTÁMLA ÁLLÍTÁSA

A kocsi háttámláját 4 fokozatban lehet állítani. A háttámla leengedéséhez húzza felfelé a hátsó felén található kart, és állítsa a támlát a megfelelő pozícióba (19. ábra). A háttámla felemeléséhez elég felfelé tolni, amíg el nem éri a kívánt helyzetet. Az adott helyzetben automatikusan rögzül.

TOLÓKAR MAGASSÁGÁNAK ÁLLÍTÁSA

A tolókar magassága állítható. A tolókar kívánt helyre történő beállításához, nyomja meg a kerek gombokat a tolókar tövéénél (20. ábra)

A KOCSI ÖSSZECUKÁSA

A kocsi összecukása előtt vegye le az ülést vagy a mózeskosarat.

A kocsi vázának összecukásához nyomja meg a tolókaron, a jobb oldalon, a felső részen lévő működtető gombot (21a ábra), majd húzza meg felfelé a kart a tolókar mindkét oldalán (21b ábra), és nyomja a kart lefelé, egészen addig, amíg a kocsi teljesen össze nem csukódik (22., 23. ábra).

A MÓZESKOSÁR FEL- ÉS LESZERELÉSE (plusz opció)

A mózeskosár szétnyitásához húzza meg a fém

övfelesztőket úgy, hogy beakadjanak a műanyag kampókba (24. ábra). Könnyítésképpen használhatók az övfelesztőre varrt csíkok.

Erősítse a bélést és a fülke hátulját a mózeskosár széléhez a csúszka segítségével (25. ábra). Ezután a csúszka mozgatásával rögzítse a fülke kárpitózását a fogantyúhoz. A fülke kifestítéséhez állítsa be a fogantyút (ami a fülke kerete is) függőleges helyzetbe. A fülke összecukásához nyomja meg a fogantyú alján található gombokat (26. ábra).

A mózeskosár beszereléséhez dugja be az ülés adaptereit a babakocsi vázán található tartókba (27. ábra). A leszereléséhez nyomja meg az adapterein található nyomógombokat, és húzza felfelé (28. ábra). A mózeskosarat ismét össze lehet csukni. Ehhez hevedereket használva, lazítsa meg az övfelesztőket (29. ábra).

A 0+ ÜLÉS FELSZERELÉSE (plusz opció)

A 0+ csoportnak való ülés felszereléséhez a Soul kocsi vázára, használja az ehhez a modellhez készült adaptereket (plusz opció). Az adapterek az EASYGO és más meghatározott márkájú 0+ üléshez készültek (a többi márka listájáról kérdezze az eladót).

Nyomja be az adaptereket az ülés hordozására szolgáló fogantyú tövéénél található nyílásokba, majd nyomja be az ülést az adapterekkel együtt a babakocsi vázán található tartóba (30. ábra).

Az ülés és az adapterek együttes levételéhez húzza meg felfelé az adaptereken található, kerek nyomógombokat (31. ábra)

Tisztelt ügyfeleStimați clienți,

Ținem să vă mulțumim pentru alegerea produsului EASYGO. Produsele noastre fiind proiectate cu gândul la siguranță și cât mai buna funcționalitate. Această instrucțiune de utilizare vă va ajuta să beneficiați de toate însușirile și calitățile produsului nostru, oferind în același timp informații necesare cu referire la menținerea și conservarea periodică a acestuia.

Vă rugăm să citiți cu atenție aceste instrucțiuni înainte de utilizare și păstrați-le pentru documentarea ulterioară.

Cu deosebită apreciere,



ATENȚIE! CITIȚI ACESTE INSTRUCȚIUNI ÎNAINTE DE UTILIZARE ȘI PĂSTRAȚI-LE PENTRU DOCUMENTARE ULTERIOARA.



ATENȚIUNI / PRECAUȚII

ATENȚIE: Nu lăsați niciodată copilul nesupravegheat - risc de pericol!

ATENȚIE: Copilul trebuie asigurat cu centuri, în special când va începe să stea pe șezute.

ATENȚIE: Nu folosiți saltea suplimentară în acest cărucior.

ATENȚIE: Verificați ca toate mecanismele de siguranță a căruciorului să fie asigurate corect înainte de folosire.

ATENȚIE: Întotdeauna folosiți centura abdominală împreună cu catarama centrală.

ATENȚIE: Orice încărcătură atașată ghidajului afectează stabilitatea vehiculului.

ATENȚIE: Nu utilizați acest vehicul în alte scopuri, decât cele prevăzute de către producător.

ATENȚIE: Acest vehicul este utilizabil doar pentru un singur copil.

ATENȚIE: Acest vehicul este recomandat copiilor cu vârsta între 6 - 36 luni și cu greutatea de până la 15 kg.

ATENȚIE: Nu lăsați copilul în căruciorul aflat în pantă, chiar dacă a fost asigurat cu frână.

ATENȚIE: Nu utilizați căruciorul dacă descoperiți

defecte de orice fel.

ATENȚIE: Pe durata montării/deschiderii sau demontării/închiderii, asigurați-vă dacă copilul se află la o distanță sigură de cărucior.

ATENȚIE: Copilul trebuie să fie scos din raza de acțiune a părților mobile când faceți ajustări asupra căruciorului.

ATENȚIE: Întotdeauna asigurați vehiculul cu frână în timpul staționării, montării sau demontării de accesorii ori când așezați sau ridicați copilul din cărucior.

ATENȚIE: Obiectele amplasate în coșul pentru cumpărături nu trebuie să depășească 3 kg.

ATENȚIE: Obiectele amplasate în geanta căruciorului nu trebuie să depășească 2 kg.

ATENȚIE: Orice geantă sau încărcătură suplimentară atașată ghidajului afectează stabilitatea vehiculului.

ATENȚIE: Folosiți numai accesorii sau componente aprobate de producător.

ATENȚIE: Intrând pe bordură, trepte sau obstacole săltați partea din față a căruciorului.

ATENȚIE: Nu coborâți cu vehiculul pe trepte/scări.

ATENȚIE: Păstrați vehiculul în locuri ferite, departe de copii.

ÎNȚREȚINERE

Căruciorul necesită întreținere periodică. Având în vedere destinația acestuia (utilizare în aer liber în diferite condiții atmosferice și pe diferite suprafețe) respectarea condițiilor de întreținere de mai jos este necesară pentru funcționarea corectă a căruciorului.

1. Piesele din metal pot fi curățate cu o cârpă umedă cu folosirea detergentului delicat. După curățare produsul trebuie uscat pentru a preveni coroziunea.
2. Tapițeria poate fi curățată cu o cârpă umedă cu folosirea detergentului delicat. După curățare produsul trebuie uscat prin înșirarea tapițeriei într-un loc în care aceasta nu este expusă la acțiunea îndelungată a razelor solare sau prin întinderea acesteia într-un loc cu ventilație bună.
3. Din cauza elementelor de structură utilizate (elemente de rigidizare, întărire, umplere), nu spălați elementele de tapițerie în mașină de spălat, nu stoarceți prin centrifugare mecanică și nu lăsați înmuiate pentru mai mult timp.
4. Nu folosiți un înălbitor. Puteți folosi doar detergenți delicat.
5. În cazul în care produsul a fost udat, uscați elementele metalice ale acestuia și lăsați întins până la uscare totală într-un loc cu ventilație bună.
6. Nu expuneți produsul la acțiunea îndelungată a soarelui deoarece tapițeria și elementele din plastic se

pot decolora sau deteriora.

7. Piesele mobile trebuie întreținute în mod periodic prin utilizarea produselor de curățare-lubrifiere cu evaporare rapidă de tip WD-40.

8. Verificați periodic reglajul hamului de siguranță și al altor elemente reglabile.

9. Curățați în mod regulat roțile, frânele și elementele de suspensie de nisip, sare și alte impurități. Nu folosiți lubrifianți în locuri în care poate pătrunde nisip.

10. Evitați contactul cu apă sărată (apă de mare, briză marină, sare pentru drumuri), pentru a preveni coroziunea.

11. Intervalul de temperaturi admisibil pentru utilizarea căruciorului: de la -5 până la +35 °C.

CONDIȚII DE GARANȚIE

1. EURO-CART SP. Z O.O. acordă garanție pentru produsul cumpărat pentru o perioadă de 12 luni de la data cumpărării.

2. Reclamațiile trebuie depuse la punctul de vânzare de la care produsul a fost cumpărat.

3. Condiția necesară pentru soluționarea reclamației este prezentarea fișei de garanție corect completate, care se află la sfârșitul acestor instrucțiuni de utilizare, împreună cu dovada de cumpărare.

4. Defectele fizice ale produsului descoperite în perioada de garanție vor fi înlăturate gratuit în termen de 14 zile de la data livrării produsului prin intermediul vânzătorului la sediul EURO-CART SP. Z O.O..

5. Reparații efectuează firma EURO-CART SP. Z O.O. sau unitatea de service indicată de către vânzător.

6. Garanția nu acoperă:

- Deteriorările apărute din vina utilizatorului,
- Deteriorările apărute din cauza nerespectării recomandărilor, avertizărilor și restricțiilor incluse în instrucțiunile de utilizare, precum și pe elementele produsului,
- Elementele de exploatare care se uzează în mod natural în timpul exploatarei, cum ar fi: anvelope, camere de aer, banda de rulare, materiale utilizate pe

mânere, structura și culoarea țesăturilor și materialelor expuse la frecare, bucuțe din roți, axe, elemente imprimare,

- Deteriorările cauzate de nerespectarea condițiilor de întreținere de exemplu: coroziune, modificarea culorii tapițeriei sau elementelor din plastic ca urmare a expunerii îndelungate la acțiunea soarelui, deteriorarea elementelor din plastic sau tapițeriei ca urmare a expunerii îndelungate la acțiunea soarelui sau temperaturilor ridicate, jocuri, zgomote cum ar fi scârțâit/ piuit, deteriorările mecanismelor din cauza murdăriei,

- Deteriorările cauzate de reparații efectuate de către persoane neautorizate,

- Mersul greu în spate al căruciorului de tip „umbrelă” (aceasta este o caracteristică normală pentru acest tip de construcție),

- Devierea verticală a roților sub sarcină (aceasta este o caracteristică normală pentru acest tip de construcție),

- Deteriorări și murdării cauzate de ambalarea necorespunzătoare a produsului pe timpul trimerii acestuia prin serviciul de curierat (în cazul achiziției on-line),

7. Perioada de garanție se prelungește cu perioada de durată a reparației în service EURO-CART SP. Z O.O..

8. Modul de reparație va fi stabilit de către persoana care acordă garanție,

9. Produsul supus reclamației trebuie livrat curat,

10. Garanția cuprinde teritoriul Uniunii Europene,

11. Garanția pentru bunuri de consum vândute nu exclude și în suspendă drepturile cumpărătorului rezultând din lipsa de conformitate a bunurilor cu contract.

INSTRUCȚIUNI DE UTILIZARE

DESFACEREA CĂRUCIORULUI

Pentru a desface cărucior, deblocați dispozitivul de blocare automat (fig. 1), și trageți ghidajul căruciorului în sus până la desfacerea totală a căruciorului (fig. 2, 3).

MONTAREA ȘI DEMONTAREA ROȚILOR

Pentru a monta roțile din față, introduceți butucii acestora în mecanismele de fixare care se află la capete țeilor de față (fig. 4). Pentru a demonta roțile, apăsați butonul din partea posterioară a roții și scoateți butucul din mecanism de fixare (fig. 5).

Roțile de față sunt pivotante cu posibilitatea blocării mersului pentru mersul înainte. Pentru a bloca roțile pentru mersul înainte, mutați în sus butonul care se află din partea frontală a roții (fig. 6). Pentru ca roțile să fie pivotante, mutați butonul în jos.

Pentru a monta roțile din spate, introduceți butucii acestora în mecanismul de fixare care se află în suspensia posterioară a căruciorului (fig. 7). Pentru a demonta roțile, trageți în jos mecanismul metalic de blocare din elementul de fixare și scoateți butucul (fig. 8).

FRÂNA DE STAȚIONARE

Căruciorul este dotat cu o frână de staționare combinată. Pentru a o bloca apăsați pedala de frânare care se află la roata dreapta din spate a căruciorului (fig. 9). Pentru a debloca frâna, ridicați pedala de frână (fig. 10).

ATENȚIE! Frâna căruciorului nu servește pentru încetinirea căruciorului. Aceasta trebuie utilizată numai în timpul staționării.

ATENȚIE! Niciodată nu lăsați copilul în cărucior dacă frâna nu este blocată.

MONTAREA ȘI DEMONTAREA SCAUNULUI

Pentru a monta scaunul, introduceți adaptoarele scaunului în dispozitive de fixare care se află pe cadrul căruciorului (fig. 11). Scaunul poate fi montat atât cu fața cât și cu spatele spre direcția de mers (fig. 12).

ATENȚIE! Înainte de a utiliza căruciorul, asigurați-vă că scaunul este corect montat.

ATENȚIE! Niciodată nu mutați căruciorul ținând de scaun.

Pentru a demonta scaunul, apăsați butoanele care se află pe ambele părți ale adaptoarelor și trageți scaunul în sus (fig. 13).

MONTAREA ȘI DEMONTAREA COPERTINEI SOLARE

Pentru a monta copertina, introduceți cârligele acesteia în dispozitive de fixare care se află pe cadrul scaunului (fig. 14). Apoi, așezați copertina în poziția dorită.

Copertina este prevăzută cu compartimentul suplimentar cu plasă de ventilare. Pentru a-l deschide, descheiați fermoarul care se află în partea de sus a copertinei.

Pentru a demonta copertina, apăsați butoanele care se află la cârligele acestuia și scoateți-l din dispozitive de fixare (fig. 15).

MONTAREA ȘI DEMONTAREA BAREI DE PROTECȚIE

Pentru a monta bara de protecție, introduceți cârligele acesteia în dispozitive de fixare care se află pe țevile laterale ale scaunului (fig. 16). Pentru a demonta bara, apăsați butoanele care se află în partea de jos dispozitivelor de fixare și scoateți cârligele (fig. 17).

Nu există nevoia de a demonta bara de protecție înainte de plierea căruciorului.

ATENȚIE! Nu transportați căruciorul ținând de bară.

ATENȚIE! Utilizarea barei de protecție nu exonerează de obligația folosirii centurii de siguranță.

REGLAREA SUPORTULUI PENTRU PICIOARE

Pentru a coborî suportul pentru picioare, apăsați butoanele rotunzi care se află pe părțile laterale ale acestuia (fig. 18). Pentru a ridica suportul pentru picioare, este suficient să-l împingeți în sus.

ATENȚIE! Suportul servește pentru sprijinirea picioarelor copilului. În cazul în care copilul este în poziția șezut, suportul pentru picioare trebuie să fie coborât.

REGLAREA SPĂTARULUI

Spătarul este prevăzut cu sistemul de reglare în 4 poziții. Pentru a coborî spătarul, trageți pârghia care se află în partea posterioară a spătarului și ajustați poziția dorită (fig. 19). Pentru a ridica spătarul, este suficient să-l împingeți în sus. Acesta se va bloca automat în poziția respectivă.

REGLAREA ÎNĂLȚIMII GHIDAJULUI

Ghidajul este prevăzut cu mecanismul de reglare a înălțimii. Pentru a-l așeza în poziția dorită, apăsați butoanele rotunzi care se află la baza ghidajului (fig. 20).

PLIEREA CĂRUCIORULUI

Înainte de a plia căruciorul, demontați șezutul sau landoul.

Pentru a plia căruciorul, apăsați butonul care se află în partea de sus a ghidajului din partea dreaptă (fig. 21a), pe urmă trageți în sus pârghiile care se află pe ambele părți ale ghidajului (fig. 21b) și împingeți-l în până la plierea deplină (fig. 22, 23).

DESFACEREA ȘI MONTAREA LANDOULUI (opțiune suplimentară)

Pentru a desface landoul, întindeți întinzătoare metalice astfel încât să se blocheze în cârlige de plastic (fig. 24). Pentru a facilita acest lucru, puteți utiliza curele cusute de întinzătoare.

Fixați căptușeala și partea posterioară a copertinei de

marginile landoului cu ajutorul fermoarului. (fig. 25). pe urmă, fixația tapițeria copertinei de mânerul pentru transport cu ajutorul fermoarului. Pentru a întinde copertina, așezați mânerul pentru transport (care este de asemenea și marginea copertinei) în poziția verticală. Pentru a plia copertina, apăsați butoanele care se află la baza mânerului pentru transport (fig. 26).

Pentru a monta landoul, introduceți adaptoarele acestuia în cârlige care se află pe cadrul căruciorului (fig. 27). Pentru a-l demonta, apăsați butoanele care se află pe adaptoare acestuia și trageți în sus (fig. 28).

Landoul puteți plia din nou. Pentru a face acest lucru, slăbiți întinzătoarele folosind curele (fig. 29).

INSTALAREA SCAUNULUI 0+

(opțiune suplimentară)

Pentru a instala scaunul din grupul 0+ pe cadrul căruciorului Soul, folosiți adaptoarele prevăzute pentru acest model (opțiune suplimentară). Adaptoarele sunt prevăzute pentru scaunul 0+ marca EASYGO și pentru anumite scaune de altă marcă (cereți vânzătorului lista de fotolii de altă marcă).

Introduceți adaptoarele în orificiile care se află la baza mânerului pentru transportarea scaunului, și apoi scaunul împreună cu adaptoare introduceți în dispozitive de fixare care se află în cadrul căruciorului (fig. 30).

Pentru a demonta scaunul împreună cu adaptoare, trageți în sus butoanele rotunde care se află pe adaptoare (fig. 31).

Chers clients,

Nous vous remercions d'avoir choisi le produit de marque EASYGO. Nous fabriquons nos produits en tâchant d'assurer leur sécurité et fonctionnalité. Le présent mode d'emploi vous aidera à profiter pleinement de notre produit et vous présentera les informations nécessaires relatives à l'entretien périodique.

Veuillez le lire attentivement, respecter ses consignes et conservez-le.

Cordialement,



**AVANT DE COMMENCER A UTILISER LE PRODUIT,
LISEZ SON MODE D'EMPLOI ET CONSERVEZ-LE.**

easyGO

AVERTISSEMENTS

- 1. AVERTISSEMENT :** Il est dangereux de laisser l'enfant sans surveillance.
- 2. AVERTISSEMENT :** Utilisez les bretelles lorsque votre enfant saura s'asseoir tout seul.
- 3. AVERTISSEMENT :** N'utilisez pas de matelas supplémentaire dans la poussette.
- 4. AVERTISSEMENT :** Avant de commencer à utiliser la poussette, assurez-vous que les mécanismes de pliage ont été verrouillés.
- 5. AVERTISSEMENT :** Utilisez la ceinture entre-jambes toujours avec la ceinture autour de la taille.
- 6. AVERTISSEMENT :** Toute charge accrochée au guidon de la poussette affecte sa stabilité.
- 7. AVERTISSEMENT :** Cet article ne convient pas pour faire des patins à roulettes ou pour courir.
- 8. AVERTISSEMENT :** La poussette ne sert à transporter qu'un seul enfant.
- 9. AVERTISSEMENT :** La poussette est destinée pour des enfants de 6 - 36 mois pesant jusqu'à 15 kg.
- 10. AVERTISSEMENT :** Ne laissez pas l'enfant dans la poussette sur une surface inclinée, même si le frein a été bloqué.
- 11. AVERTISSEMENT :** N'utilisez pas la poussette si un de ses éléments a été endommagé.
- 12. AVERTISSEMENT :** Lors du pliage et du dépliage

de la poussette, assurez-vous que l'enfant ne se trouve pas trop près.

- 13. AVERTISSEMENT :** En faisant les réglages, assurez-vous que les parties mobiles du produit ne sont pas en contact avec les parties du corps de l'enfant.
- 14. AVERTISSEMENT :** Bloquez toujours le frein quand la poussette est à l'arrêt.
- 15. AVERTISSEMENT :** La charge maximale admise du panier est de 3 kg.
- 16. AVERTISSEMENT :** La charge maximale admise du sac est de 2 kg.
- 17. AVERTISSEMENT :** Tout sac ou toute autre charge accrochée au guidon de la poussette affecte sa stabilité.
- 18. AVERTISSEMENT :** Seules les pièces originales, validées par le fabricant peuvent être utilisées dans le produit.
- 19. AVERTISSEMENT :** En arrivant sur un bord du trottoir ou toute autre marche, soulever la suspension avant.
- 20. AVERTISSEMENT :** Ne faites pas rouler la poussette en descendant les escaliers.
- 21. AVERTISSEMENT :** Entrez la poussette hors de portée des enfants.

ENTRETIEN

La poussette nécessite un entretien périodique. Compte tenu de son utilisation prévue (à l'extérieur, avec diverses conditions atmosphériques et sur divers revêtements), le respect des consignes ci-dessous est nécessaire pour le bon fonctionnement de la poussette.

- 1.** Les éléments métalliques peuvent être nettoyés à l'aide d'un chiffon humide avec du détergent doux. Après nettoyage, essuyer à sec pour prévenir la corrosion.
- 2.** Les éléments en tissu peuvent être nettoyés à l'aide d'un chiffon humide avec de la lessive douce. Après nettoyage, faire sécher en étendant les éléments en tissu dans un endroit non exposé à une action prolongée des rayons du soleil ou laisser étendu dans un endroit bien aéré.
- 3.** Ne pas laver les éléments en tissu dans un lave-linge, ne pas essorer mécaniquement ni faire tromper longtemps, compte tenu des éléments de structure utilisés (éléments rigidifiants, supports, rembourrages).
- 4.** Ne pas utiliser de détachant. On ne peut utiliser que des détergents doux.
- 5.** Si l'article a été trempé, essuyer à sec ses éléments métalliques et laisser la poussette dépliée jusqu'à ce qu'elle sèche complètement dans un endroit bien aéré.
- 6.** Ne pas exposer l'article à une action prolongée des rayons du soleil car les éléments en tissu et en plastique peuvent se décolorer ou s'abîmer.

7. Les pièces mobiles doivent être périodiquement entretenues à l'aide des produits de nettoyage et de graissage de type WD-40 s'évaporant rapidement.
8. Vérifier régulièrement le réglage des harnais de sécurité et d'autres éléments réglables.
9. Nettoyer régulièrement les roues, les freins et les éléments de suspension pour enlever le sable, le sel et d'autres impuretés. Ne pas utiliser de lubrifiant à des endroits auxquels le sable peut accéder.
10. Éviter tout contact avec de l'eau salée (eau de mer, vent de mer, fondant routier) pour prévenir la corrosion.
11. Températures limites admises pour l'utilisation de la poussette : de -5 à +35 °C.

CONDITIONS DE LA GARANTIE

1. L'EURO-CART SP. Z O.O. accorde une garantie pour l'article que vous avez acheté pour une période de 12 mois à compter de la date d'achat.
2. Les réclamations doivent être faites dans le point de vente dans lequel l'article a été acheté.
3. La condition nécessaire pour que la réclamation puisse être examinée est la présentation de la carte de garantie correctement remplie, se trouvant à la fin de cette notice d'utilisation, accompagné d'une preuve d'achat.
4. Les défauts physiques du produit révélé durant la période de validité de la garantie seront supprimés gratuitement dans un délai de 14 jours à compter de la date de livraison de l'article par l'intermédiaire du vendeur au siège de l'EURO-CART SP. Z O.O..
5. Les réparations sont assurées par la société EURO-CART SP. Z O.O. ou par un fournisseur de services indiqué par le vendeur.
6. La garantie ne couvre pas :
 - les endommagements causés par l'utilisateur,
 - les endommagements dus à une non-application des recommandations, des avertissements et des contraintes indiqués dans le mode d'emploi et sur les éléments de la poussette.

- les éléments d'exploitation qui s'usent naturellement au cours d'utilisation, tels que : les pneus, les chambres à air, les bandes de roulement, les matériaux utilisés sur les poignées, la structure et la couleur des tissus et des matières exposés au frottement, les manchons dans les roues, les axes, les impressions,
 - les endommagements dus à un non-respect des conditions d'entretien, p.ex. à la corrosion, à la modification de la couleur des tissus ou des éléments plastiques suite à une exposition prolongée aux rayons du soleil, l'endommagement des éléments plastiques ou en tissu suite à une exposition prolongée aux rayons du soleil ou à des températures trop élevées, le jeu, les bruits tel que le grincement, l'endommagement des mécanismes dû aux saletés,
 - les endommagements dus aux réparations effectuées par des personnes non habilitées,
 - une conduite difficile en marche arrière de la poussette canne (c'est une caractéristique normale des structures de ce type),
 - des écarts de la verticale des roues dus à la charge de la poussette (c'est une caractéristique normale des structures de ce type),
 - les endommagements dus à un pliage inapproprié de la poussette dans le cadre de l'envoi du colis (en cas de livraison à domicile),
7. La période de validité de la garantie est prolongée de la durée de la réparation par le service EURO-CART SP. Z O.O..
 8. Le procédé de réparation est défini par le garant.
 9. Le produit réclamé doit être transmis propre.
 10. La garantie est valable sur le territoire de l'Union Européenne.
 11. La garantie de la marchandise n'exclue ni ne suspend les droits de l'acheteur résultant de la non-conformité de la marchandise avec le contrat.

MODE D'EMPLOI

DEPLIAGE DE LA POUSSETTE

Pour déplier la poussette, déverrouiller le verrouillage automatique (fig. et tirer le guidon de la poussette vers le haut jusqu'à ce que la poussette soit complètement dépliée (fig. 2, 3).

MONTAGE ET DEMONTAGE DES ROUES

Pour monter les roues avant, fixer leurs jantes dans les prises situées sur les extrémités des tubes avant (fig. 4). Pour démonter les roues, enfoncer le bouton situé à l'arrière de la roue et retirer la jante de la prise (fig. 5).

Les roues avant sont pivotantes et il est possible de les bloquer en position droite. Pour bloquer les roues pour aller tout droit, glisser vers le haut le bouton situé à l'avant de la roue (fig. 6). Pour revenir au mode pivotant, glisser le bouton vers le bas.

Pour monter les roues arrière, glisser leurs jantes dans les prises situées sur la suspension arrière de la poussette (fig. 7). Pour démonter les roues, tirer vers le bas le levier métallique situé en bas de la prise et retirer la jante (fig. 8).

FREIN DE STATIONNEMENT

La poussette est équipée d'un frein de stationnement combiné. Pour le verrouiller, enfoncer le levier de frein situé à côté de la roue arrière droite de la poussette (fig. 9). Pour déverrouiller le frein, lever le levier de frein (fig. 10).

ATTENTION ! Le frein de la poussette ne sert pas à ralentir la poussette. On ne doit l'utiliser que lors du stationnement.

ATTENTION ! Ne jamais laisser l'enfant dans la poussette si le frein n'est pas bloqué.

MONTAGE ET DEMONTAGE DU SIEGE-HAMAC

Pour monter le siège, clipser les adaptateurs du siège dans les prises situés sur le châssis de la poussette (fig. 11). Le siège peut être monté aussi bien face que

dos par rapport au sens de circulation) (fig. 12).

ATTENTION ! Assurez-vous que l'assise est correctement fixée avant de commencer à l'utiliser.

ATTENTION ! Ne jamais transporter la poussette en la tenant par le siège.

Pour démonter le siège, enfoncer les boutons situés sur les deux côtés sur les adaptateurs du siège et tirer le siège vers le haut (fig. 13).

MONTAGE ET DEMONTAGE DE LA CAPOTE PARE-SOLEIL

Pour monter la capote, insérer ses fixations sur les prises sur le châssis du siège (fig. 14). Ensuite mettre le pare-soleil en position souhaitée.

La capote est équipée d'une section supplémentaire avec une doublure respirante (filet). Pour la découvrir, ouvrir la glissière dans la partie supérieure de la capote.

Pour démonter la capote, enfoncer les boutons situés à côté de ses fixations et la retirer des prises (fig. 15).

MONTAGE ET DEMONTAGE DE L'ARCEAU

Pour monter l'arceau, fixer ses attaches dans les prises situées sur les tubes latéraux du siège (fig. 16). Pour le démonter, enfoncer les boutons situés dans la partie inférieure des prises et retirer les attaches (fig. 17).

Il n'est pas nécessaire de démonter l'arceau avant de plier la poussette.

ATTENTION ! Ne pas transporter la poussette en la tenant par l'arceau de sécurité.

ATTENTION ! L'utilisation de l'arceau ne dispense pas de l'obligation d'utiliser les harnais de sécurité.

REGLAGE DU REPOSE-PIEDS

Pour faire descendre le repose-pied, enfoncer les boutons ronds situés sur ses côtés (fig. 18). Pour lever le repose-pied ; il suffit de le pousser vers le haut.

ATTENTION ! Le repose-pied sert à maintenir les pieds de l'enfant. Il doit être baissé si l'enfant est assis.

REGLAGE DU DOSSIER

La poussette est dotée d'un dossier réglable sur 4 niveaux. Pour baisser le dossier, tirer le levier situé dans la partie postérieure du dossier et le régler en position souhaitée (fig. 19). Pour lever le dossier, il suffit de le pousser vers le haut. Il se verrouillera automatiquement en position choisie.

REGLAGE DE LA HAUTEUR DU GUIDON

La hauteur du guidon est réglable. Pour le régler en position souhaitée, enfoncer les boutons ronds sur la base du guidon (fig. 20).

PLIAGE DE LA POUSSETTE

Avant de plier la poussette, démonter l'assise ou la nacelle.

Pour plier le châssis de la poussette, enfoncer le bouton situé dans la partie supérieure du guidon sur la droite (fig. 21a), puis tirer vers le haut les leviers situés des deux côtés du guidon (fig. 21b) et pousser ce dernier vers le bas jusqu'à ce que le châssis soit complètement plié (fig. 22, 23).

DEPLIAGE ET MONTAGE DU LANDAU (option)

Pour déplier le landau, tendre les tendeurs métalliques jusqu'à ce qu'ils se bloquent dans les attaches plastiques (fig. 24). Pour se faciliter la tâche, on peut utiliser les bandes recousues sur les tendeurs.

Fixer le fond matelassé et l'arrière de la capote sur les bords de la nacelle à l'aide de la glissière (fig. 25). Puis fixer la tapisserie du landau à la poignée de transport à l'aide de la glissière. Pour tendre la capote, mettre la poignée de transport (constituant en même temps le bord de la capote) en position verticale. Pour plier la capote, enfoncer les boutons situés sur la base de la poignée de transport (fig. 26).

Pour monter le landau, insérer ses adaptateurs dans les prises situées sur le châssis de la poussette (fig. 27). Pour le démonter, enfoncer les boutons situés ses adaptateurs et tirer vers le haut (fig. 28).

On peut relier la nacelle. Pour le faire, détendre les tendeurs en utilisant les bandes (fig. 29).

MONTAGE DU SIEGE BEBE 0+ (en option)

Pour monter le siège bébé destiné à des nourrissons du groupe 0+ sur le châssis de la poussette Soul, utiliser les adaptateurs spécialement prévus à cet effet (en option). Les adaptateurs conviennent pour le siège bébé 0+ de marque EASYGO ainsi qu'à certains modèles d'autres marques (demander au vendeur la liste des modèles compatibles).

Insérer les adaptateurs dans les ouvertures situées sur la base de la poignée de transport du siège, puis clipser le siège bébé avec les adaptateurs dans les prises situées sur le châssis de la poussette (fig. 30).

Pour démonter le siège bébé avec les adaptateurs, tirer vers le haut les boutons ronds situés sur les adaptateurs (fig. 31).

Уважаеми клиенти,

Благодарим Ви, че избрахте продуктите на EASYGO. Нашите продукти са разработени с мисълта за тяхната безопасност и функционалност. Това ръководство за употреба ще Ви помогне да използвате всички предимства на нашите продукти и ще предостави необходимата информация за периодична поддръжка. Моля, запознайте се със съдържанието му, спазвайте препоръките в него и го запазете на бъдеще.

С уважение,

ПРЕДИ ДА ЗАПОЧНЕТЕ ИЗПОЛЗВАНЕТО НА ПРОДУКТА, МОЛЯ, ПРОЧЕТЕТЕ ИНСТРУКЦИЯТА ЗА УПОТРЕБА, И Я ЗАПАЗЕТЕ ЗА В БЪДЕЩЕ.

**ПРЕДУПРЕЖДЕНИЕ**

ПРЕДУПРЕЖДЕНИЕ: Оставянето на детето в количката без надзор може да доведе до опасност.

ПРЕДУПРЕЖДЕНИЕ: Използвайте коланите, когато детето започне да седи.

ПРЕДУПРЕЖДЕНИЕ: Не използвайте допълнителни матраци.

ПРЕДУПРЕЖДЕНИЕ: Преди за започнете използването, проверете дали механизмът за блокиране предпазващ от съгване на количката е блокиран.

ПРЕДУПРЕЖДЕНИЕ: Винаги използвайте предпазните коланите – всички ремъци – нарамenni и бедрени – съединете с ремъка между краката .

ПРЕДУПРЕЖДЕНИЕ: Този продукт не е предназначен за каране с него на кьнки или джогинг.

ПРЕДУПРЕЖДЕНИЕ: Количката е предназначена за возене само на едно дете.

ПРЕДУПРЕЖДЕНИЕ: Количката е предназначена за деца на възраст 6 - 36 месеца и до 15 кг тегло на детето.

ПРЕДУПРЕЖДЕНИЕ: Не използвайте количката ако които и да е от нейните елементи е повреден.

ПРЕДУПРЕЖДЕНИЕ: При извършването на

действията съгване и разгване на количката, уверете се, че детето е на безопасно разстояние.

ПРЕДУПРЕЖДЕНИЕ: Извършвайки регулации, бъдете сигурни дали движещите части на количката не докосват части на тялото на детето.

ПРЕДУПРЕЖДЕНИЕ: Винаги включвайте спирачката когато количката не е в движение.

ПРЕДУПРЕЖДЕНИЕ: Максималното натоварване на кошницата е 3 кг.

ПРЕДУПРЕЖДЕНИЕ: Максималното натоварване на чантата е 2 кг.

ПРЕДУПРЕЖДЕНИЕ: Всяка чанта или друг багаж, висящ на дръжката на количката има пряко действие на неговата стабилност.

ПРЕДУПРЕЖДЕНИЕ: При ремонти използвайте само оригинални резервни части, затвърдени от производителя.

ПРЕДУПРЕЖДЕНИЕ: При качване на тротоар с бордюр или друго стъпало, повдигнете предната част на количката.

ПРЕДУПРЕЖДЕНИЕ: Не карайте количката по стълбите.

ПРЕДУПРЕЖДЕНИЕ: Съхранявайте количката в място извън обсега на деца.

УСЛОВИЯ ЗА ПОДДРЪЖКА

Количката изисква периодична поддръжка. Поради своето предназначение (използва се на открито при всякакви метеорологични условия и на различни пътни настилки) съблюдаването на условията за поддръжане изредени по долу е фактор, необходим за правилното и функциониране.

1. Металните части могат да се почистват с помощта на влажна кърпа с мек почистващ препарат. След почистване избършете до сухо продукта за предотвратяване на корозия.
2. Тапицерията може да се почиства с помощта на влажна кърпа с мек почистващ препарат. След почистване на продукта, да се изсуши чрез простиране на място, където не е изложена на пряка дълготрайна слънчева светлина или оставете тапицерията разгната в добре вентилирано място.
3. Не се разрешава прането на елементите на тапицерията в перална машина, центрофугиране, или дълготрайно накисване заради приложените конструкционни елементи (усилващи елементи, армировка, пълнеж).
4. Да не се използва белина. Използвайте винаги само меки почистващи препарати.
5. Ако продуктът по някаква причина е много мокър, избършете металните части до сухо и оставете количката да изсъхне напълно в място с добра вентилация.
6. Не излагайте продукта на дълготрайното

действие на слънчева светлина, тъй като тапицерията и пластмасовите части могат да се обезцветят или да претърпят повреда.

7. Движещите се части трябва периодично да се поддържат и изчистват с помощта на бързо съхнеща смазка за почистване тип WD-40.

8. Редовно проверявайте настройката на предпазните колани и други елементи, които могат да се разрегулират.

9. Редовно почиствайте колелата, спирачките и елементите на окачането от пясък, сол и други примеси. Не използвайте смазка на места, където може да се прилепи пясък.

10. Да се избягва контакт на елементите на количката със солена вода (морска вода, морски бриз, пътна сол) за да се избегне корозия.

11. Допустима температура за използване на количката: -5 до +35 ° C.

ГАРАНЦИОННИ УСЛОВИЯ

1. Фирма EURO-CART OOD дава гаранция на закупения от Вас продукт за период от 12 месеца от датата на покупката.

2. Рекламацията трябва да бъдат внесени в пункта на продажба, при който сте закупили продукта.

3. Предпоставка за разглеждане на молбата за рекламация е представянето на правилно попълнена гаранционна карта, която се намира в края на това ръководство, заедно с доказателство за покупката (фактура, фискален бон).

4. Дефекти на продуктите, разкрити по време на гаранционния период, ще бъдат ремонтирани безплатно в рамките на 14 дни от датата на доставка на продукта от посредника (продавача) в централата на EURO-CART SP. Z O.O.

5. Ремонтите извършва фирма EURO-CART SP. Z O.O. или друга фирма, за която информира продавача.

6. Гаранцията не покрива:

- Повреди възникнали по вина на потребителя,
- Повреди, причинени от неспазване на инструкциите, предупрежденията и ограниченията, съдържащи се в ръководството и на елементите на

продукта,

• Консумативни части които естествено се износват по време на работа, като например: гуми, вътрешни гуми, материалите използвани при дръжките, структура и цвят на платове и материали, изложени на триене, вулци на колела, щампи,

• Повреди, възникнали в резултат на неспазване на условията за поддръжка, като: корозия, промяна на цвета на тапицерията или пластмасовите компоненти, в резултат на продължително излагане на слънчева светлина, повреди на пластмасовите елементи или тапицерията, в резултат на продължително излагане на слънчева светлина или прекомерно висока температура, разхлабвания, различни шумове като скърцане/пищене, повреда на механизмите в резултат от замърсяване,

• Повреди възникнали като резултат от ремонти от лица, които не са упълномощени,

• Затруднено каране на количката назад – за колички от типа “чадър” карането назад е трудно (това е нормално явление при този тип конструкция),

• Вертикалното отклонение на единично колело в резултат на неравномерно натоварване (което е нормално явление при този тип конструкция),

• Повреда и замърсяване, причинени от неправилно опаковане на продукта по време на доставка на куриерската пратка (ако сте закупили продукта чрез изпращане),

7. Гаранционният срок се удължава с продължителността на ремонта на продукта извършван в сервиза на EURO-CART SP. Z O.O..

8. Начинът на ремонт определя фирмата даваща гаранцията,

9. Продукта който касае рекламацията би трябвало да бъде предаден чисто състояние

10. Гаранцията обхваща територията на Европейския Съюз.

11. Гаранцията на потребление на продадената стока, не ограничава и не преустановява правата на купувача, произтичащи от несъответствие на стоката с договора.

ИНСТРУКЦИЯ ЗА УПОТРЕБА

РАЗГЪВАНЕ НА КОЛИЧКАТА

За да разгънете количката, първо освободете автоматичното заключване (фиг. 1), след това издърпайте рамката нагоре до пълното разгъване на количка (фиг. 2, 3).

МОНТАЖ И ДЕМОНТАЖ НА КОЛЕЛАТА

За да монтирате предните колела, позиционирайте всяко едно от тях към държачите на найкрайниците на предната тръба (фиг. 4). За да демонтирате колелата, натиснете бутона на задната част на колелата и ги извадете от държача (фиг. 5).

Предните колела се въртят на всички страни, но съществува възможност да бъдат блокирани за движение само напред. За да блокирате колелата за движение напред, плъзнете нагоре бутона, намиращ се в предната част на колелата (фиг. 6). За да освободите блокадата за движение напред, плъзнете бутона надолу.

За да монтирате задните колела, поставете всяко едно от тях в найкрайниците на задното окачване (фиг. 7). За да демонтирате колелата, издърпайте надолу металното заключване в долната част на найкрайника и извадете колелото (фиг. 8).

СПИРАЧКА ЗА ПАРКИРАНЕ

Количката е снабдена с активна спирачка за паркиране. За да блокирате движението на количката, натиснете спирачния педал, разположен на дясното задно колело на количката (фиг. 9). За да отключите спирачката повдигнете спирачния педал (фиг. 10).

ВНИМАНИЕ! Спирачката не е предназначена за забавяне хода на количката. Моля, използвайте спирачката само по време на престой.

ВНИМАНИЕ! Не оставяйте детето без наблюдение, ако количката не е безопасна със спирачка!

МОНТАЖ И ДЕМОНТАЖ НА СЕДАЛКАТА

За да монтирате седалката, поставете адаптерите на седалката в съответните гнезда, разположени на рамката на количката (фиг. 11). Седалката може да бъде монтирана, както в посоката на движение, така и обратно на посоката на движение (фиг. 12).

ВНИМАНИЕ! Уверете се, че седалката е правилно закрепена, преди употреба.

ВНИМАНИЕ! Никога не премествайте количката чрез хващане на седалката.

За да демонтирате седалката, натиснете бутоните, разположени от двете страни на адаптерите и дръпнете седалката нагоре (фиг. 13).

МОНТАЖ И ДЕМОНТАЖ НА СЕННИКА

За да монтирате сенника, пхнете ключалките в гнездата, намиращи се на рамката на седалката (фиг. 14). След това позиционирайте сенника в желаното положение.

Сенникът е оборудван с допълнителна секция с вентилационна мрежа. За да я отворите, използвайте ципа в горната част на сенника.

За да демонтирате сенника, натиснете бутоните, разположени при ключалките и извадете от гнездата (фиг. 15).

МОНТАЖ И ДЕМОНТАЖ НА БОРДА

За да монтирате борда, поставете ключалките в гнездата, намиращи се на страничните тръби на седалката (фиг. 16). За да го демонтирате, натиснете бутоните, разположени в долната част на гнездата и издърпайте ключалките (фиг. 17).

Не е необходимо да демонтирате борда преди съгване на количката.

ВНИМАНИЕ! Никога не премествайте количката чрез хващане за борда.

ВНИМАНИЕ! Употребата на борда не Ви освобождава от задължението да използвате

обезопасителните колани.

РЕГУЛИРАНЕ НА СЪПЕНКАТА

За да свалите надолу съпненката, натиснете бутоните, намиращи се от двете й страни (фиг. 18). За да повдигнете съпненката, достатъчно е да я бутнете нагоре.

ВНИМАНИЕ! Съпненката е предназначена за поддържане краката на детето. Ако детето е в седнало положение, съпненката трябва да бъде спусната.

РЕГУЛИРАНЕ НА ОБЛЕГАЛКАТА

Количката разполага с 4-степенна регулация на облегалката. За да спуснете облегалката, дръпнете лоста на гърба на облегалката и настройте желаната позиция (фиг. 19). За да повдигнете облегалката, достатъчно е да я натиснете нагоре. Тя се заключва автоматично в съответното положение.

РЕГУЛИРАНЕ ВИСОЧИНАТА НА РАМКАТА

Рамката притежава настройка на височината. За да настроите в желаната позиция, натиснете кръглите бутони в основата на рамката (фиг. 20).

СГЪВАНЕ НА КОЛИЧКАТА

Преди съгване на количката, демонтирайте седалката или кошчето.

За да съгнете стелаж на количката, натиснете бутона, разположен в горната част на рамката от дясната страна (фиг. 21a), после издърпайте нагоре лостовите от двете страни на рамката (фиг. 21b) и след това натиснете надолу стелаж до цялостно съгване (фиг. 22, 23).

РАЗГЪВАНЕ И МОНТАЖ НА КОШЧЕ (допълнителна опция)

За да разгънете кошчето, издърпайте металните обтегачи, така че да се застопорят в пластмасовите ключалки (фиг. 24). За удобство, можете да използвате лентите, пришити към обтегачите.

Прикрепете обшивката и задната част към краищата на кошчето с помощта на ципа. (фиг. 25). След това фиксирайте тапицерията към дръжката за носене с помощта на ципа. За да изпънете кошчето, трябва да фиксирате дръжка за носене, (който също представлява ръб на кошчето) във вертикално положение. За да съгнете кошчето, натиснете бутоните, разположени в основата на дръжката за носене (фиг. 26).

За да монтирате кошчето, поставете адаптерите в съответните гнезда, разположени на рамката на количката (фиг. 27). За да го демонтирате, натиснете бутоните, разположени на адаптерите и издърпайте нагоре (фиг. 28).

Можете повторно да съгнете кошчето. За да направите това, разхлабете обтегачите, използвайки приложените ленти (фиг. 29).

МОНТАЖ НА СТОЛЧЕ 0+ (допълнителна опция)

За да инсталирате столче група 0+ на стелаж на количка Soul, използвайте адаптера за този модел (допълнителна опция). Адаптерите са предназначени за столче 0+ марка EASYGO и за някои столчета от други марки (за списъка със столчета от други марки, моля, попитайте продавача).

Пхнете адаптерите в отворите, разположени в основата на дръжката за носене, а след това поставете столчето с адаптерите в държачите, разположени на стелаж на количката (фиг. 30).

За да демонтирате столчето с адаптери от рамката на количката, едновременно повдигнете двата кръгли бутона, разположени на адаптерите (фиг. 31).

Estimados clientes,

les agradecemos que hayan elegido el producto EURO-CART. Diseñamos nuestros artículos pensando en su seguridad y funcionalidad.

Las presentes instrucciones les ayudarán a disfrutar de todos los valores de nuestros productos y les proporcionarán la información imprescindible acerca de la conservación periódica.

Atentamente,

POR FAVOR, LEAN DETENIDAMENTE ESTE MANUAL, USEN EL PRODUCTO SEGÚN LAS INDICACIONES Y GUARDEN EL DOCUMENTO PARA FUTURAS CONSULTAS.

easyGO

ADVERTENCIA

ADVERTENCIA: Dejar al niño solo puede ser peligroso.

ADVERTENCIA: Usar arneses, cuando el niño comience a sentarse solo.

ADVERTENCIA: No usar otra colchoneta para este producto.

ADVERTENCIA: Antes de empezar a usar el carrito, asegúrate de que los mecanismos de plegado estén bloqueados.

ADVERTENCIA: Siempre usar el cinturón de entrepierna con el cinturón de la cadera.

ADVERTENCIA: Cada carga sobre la guía del carro altera su estabilidad.

ADVERTENCIA: El producto no está destinado para llevarlo en patines ni corriendo.

ADVERTENCIA: El carro sirve para llevar solamente un niño.

ADVERTENCIA: El carro está diseñado para niños de 6 a 36 meses de edad y hasta 15 kg de peso.

ADVERTENCIA: No dejar nunca el carro con el niño dentro, en una superficie inclinada, aunque el freno esté bloqueado.

ADVERTENCIA: No usar el carro si alguno de sus elementos está dañado.

ADVERTENCIA: Durante el pliegue y la apertura del carro, hay que asegurarse de que el niño se encuentra

a una distancia segura.

ADVERTENCIA: Durante los ajustes hay que asegurarse de que las partes móviles del producto no estén en contacto con el cuerpo del niño.

ADVERTENCIA: Siempre usar el freno durante la parada.

ADVERTENCIA: La carga máxima de la cesta es de 3 kg.

ADVERTENCIA: La carga máxima de la bolsa es de 2 kg.

ADVERTENCIA: Cada bolsa u otra carga suspendida en la guía del carro, altera su estabilidad.

ADVERTENCIA: Con el producto deben utilizarse sólo las piezas originales, autorizadas por el fabricante.

ADVERTENCIA: Subiendo a la acera u otro peldaño, hay que levantar la suspensión frontal.

ADVERTENCIA: No bajar el carro por la escalera.

ADVERTENCIA: El carro debe estar guardado en un lugar donde no accedan niños.

CONSERVACIÓN

El carro debe estar sometido a conservaciones periódicas. Dado su uso (en exteriores, con distintas condiciones atmosféricas y sobre diferentes superficies), el cumplimiento de las siguientes condiciones de conservación es un factor imprescindible para su correcto funcionamiento.

1. Los elementos de metal se pueden limpiar con un paño húmedo y un poco de detergente suave. Tras la limpieza, hay que secar bien el producto para evitar la corrosión.
2. Las tapicerías se pueden limpiar con un paño húmedo y un poco de detergente suave para lavar ropa. Tras la limpieza del producto, hay que secar la tapicería mojada, secándola en un lugar donde no esté expuesta a los rayos de sol durante mucho tiempo, o bien, dejándola extendida en un lugar bien ventilado.
3. No lavar la tapicería en la lavadora, no centrifugarla ni dejar mucho tiempo en remojo, debido a elementos de la construcción (elementos rígidos, refuerzos, rellenos).
4. No usar blanqueadores. Usar solamente detergentes delicados.
5. Si el producto se ha mojado, hay que secar los elementos de metal y dejar extendida la tapicería hasta que se seque en un lugar bien ventilado.
6. No someter el producto a los rayos de sol prolongados, porque la tapicería y los elementos de

plástico pueden sufrir decoloraciones o deformaciones.

7. Las piezas móviles deben conservarse periódicamente con el uso de sustancias de rápida evaporación (productos de limpieza y lubricación tipo WD-40).

8. Hay que comprobar frecuentemente los cinturones de seguridad y otros elementos regulables.

9. Hay que limpiar las ruedas, los frenos y los elementos de suspensión periódicamente, de arena, sal y otras suciedades. No usar grasas en lugares donde puede meterse la arena.

10. Evitar el contacto con agua salada (agua marina, brisa marina, sal para descongelar carreteras) para evitar corrosiones.

11. Rango de temperatura permitido para el uso del carro: de -5 a +35 °C.

CONDICIONES DE GARANTÍA

1. EURO-CART SP. Z O.O. (sociedad limitada) ofrece garantía por la compra del producto para un período de 12 meses desde la fecha de compra.

2. Las reclamaciones se pueden presentar en los puntos de venta donde ha sido adquirido el producto.

3. Para que una reclamación pueda ser tratada, el cliente debe presentar la ficha de garantía correctamente rellena que se encuentra al final de estas instrucciones, junto con el ticket o factura de compra.

4. Los daños físicos del producto, demostrados en el período de garantía, se eliminarán en un plazo de 14 días desde la fecha de entrega del producto, mediante el vendedor, a la sede de EURO-CART SP. Z O.O..

5. Las reparaciones las realiza EURO-CART SP. Z O.O., o el servicio de reparaciones indicado por el vendedor.

6. La garantía no incluye:

- Daños causados por el usuario.

- Daños causados por un mal uso e incumplimiento de recomendaciones, advertencias y limitaciones indicadas en las instrucciones y en los elementos del producto.

- Elementos que se desgastan de forma natural al explotar el producto, como neumáticos, cámaras de aire, banda de rodadura de las ruedas, materiales usados en los aspas, estructura y color de tapicería y elementos de plástico expuestos a rozamiento, casquillos en las ruedas, elementos impresos y estampados.

- Daños debidos al incumplimiento de las condiciones de conservación, como corrosión, cambio de color de tapicería o elementos de plástico debido a una larga exposición a los rayos de sol, desgaste de los elementos de plástico y de la tapicería por una larga exposición a los rayos de sol o altas temperaturas, aflojamiento de los elementos, ruidos como crujido / chirrido, daños de los mecanismos por causa de la suciedad,

- Daños causados por las reparaciones realizadas por personas no autorizadas,

- Movimiento reducido para atrás, de una silla de paseo tipo „paraguas” (es normal en este tipo de construcciones),

- Inclinación de una de las ruedas, causada por la carga (es normal en este tipo de construcciones),

- Daños y suciedades debidos a un mal empaquetado para el envío por mensajería (en caso de venta a distancia). El producto debe estar empaquetado en su cartón original o paquete correspondiente, de acuerdo con las dimensiones del producto, de modo que no haya huecos innecesarios y que ningún elemento sobresalga del paquete ni lo deforme.

7. El período de garantía se prolonga en el tiempo que dure la reparación en EURO-CART SP. Z O.O..

8. El modo de reparación lo indica la persona que concede la garantía,

9. El producto sujeto a la reclamación debe entregarse limpio.

10. La garantía es válida en el territorio de la Unión Europea,

11. La garantía de la compra del artículo de consumo no excluye ni suspende los derechos del comprador derivados de la falta de conformidad del producto.

INSTRUCCIONES DE USO

CÓMO ABRIR EL CARRO

Para abrir el carro, quita el bloqueo automático (dib. 1), y tira la guía del carro hacia arriba hasta que el carro esté totalmente abierto (dib. 2, 3).

MONTAJE Y DESMONTAJE DE RUEDAS

Para montar las ruedas delanteras, empuja los cubos de las ruedas en los enganches que se encuentran en los extremos de los tubos frontales (dib. 4). Para desmontar las ruedas, pulsa el botón que se encuentra en la parte posterior del enganche de la rueda y saca el cubo de la rueda (dib. 5).

Las ruedas delanteras son giratorias, pero se pueden bloquear para ir recto. Para bloquear las ruedas para ir recto, mueve hacia arriba la palanca de la parte delantera de la rueda (dib. 6). Para que las ruedas giren, mueve el botón hacia abajo.

Para montar las ruedas traseras, empuja los cubos de las ruedas en los enganches que se encuentran en la suspensión trasera del carro (dib. 7). Para desmontar las ruedas, pulsa el bloqueo de metal que se encuentra en la parte inferior del enganche y saca el cubo de la rueda (dib. 8).

FRENO DE PARADA

El carro dispone de un freno de parada. Para bloquearlo, pisa el mecanismo de freno que se encuentra en la rueda trasera derecha del carro, (dib. 9). Para desbloquearlo, levanta el mecanismo (dib. 10).

¡ATENCIÓN! El freno no sirve para disminuir la velocidad. Hay que usarlo solamente cuando el carro está totalmente parado.

¡ATENCIÓN! Nunca dejes al niño en el carro, si el freno no está accionado.

MONTAJE Y DESMONTAJE LA SILLA

Para montar la silla, hay que colocar los adaptadores de la silla en los elementos de sujeción que se encuentran

en el chasis del carro (dib. 11). La silla se puede montar tanto mirando hacia adelante como orientada hacia atrás (dib. 12).

¡ATENCIÓN! Antes de usar la silla, asegúrate de que esté bien montada.

¡ATENCIÓN! Nunca levantes el carro sujetando la silla.

Para desmontar la silla, pulsa los botones que están en los laterales en los adaptadores y tírala hacia arriba (dib. 13).

MONTAJE Y DESMONTAJE DE LA CAPOTA

Para montar la capota, empuja sus enganches en los elementos de sujeción montados en el chasis del carro (dib. 14). A continuación, coloca la capota en la posición deseada.

La capota tiene una sección adicional con rejilla de ventilación. Para ponerla al descubierto, abre la cremallera de la capota.

Para desmontar la capota, pulsa los botones que se encuentran en los enganches y sácala (dib. 15).

MONTAJE / DESMONTAJE DE LA BARRA FRONTAL DE SEGURIDAD

Para montar la barra, empuja sus enganches en los elementos de sujeción que se encuentran en los tubos laterales de la silla (dib. 16). Para desmontarla, pulsa los botones que se encuentra en la parte inferior de los enganches y sácalos de los elementos de sujeción (dib. 17).

No es necesario desmontar la barra antes de plegar el carro.

¡ATENCIÓN! Nunca levantes el carro sujetando la barra de seguridad.

¡ATENCIÓN! El uso de la barra no exime de la necesidad de usar los cinturones de seguridad.

AJUSTE DEL REPOSAPIÉS

Para bajar el reposapiés, pulsa los botones redondos que se encuentran en los laterales (dib. 18). Para levantar el

reposapiés, hay que empujarlo hacia arriba.

¡ATENCIÓN! El reposapiés sirve para sujetar los pies del niño. Si el niño se encuentra en posición de sentado, el reposapiés debe estar bajado.

AJUSTE DEL RESPALDO

El carro tiene 4 posiciones de ajuste de la inclinación del respaldo. Para bajar el respaldo, tira de la palanca que se encuentra en la parte trasera del respaldo y selecciona la posición deseada (dib. 19). Para levantar el respaldo, hay que empujarlo hacia arriba. Se bloqueará automáticamente en posición seleccionada.

AJUSTE DE ALTURA DEL MANILLAR

En el carrito se puede ajustar la altura del manillar. Para colocarlo en la posición deseada, pulsa los botones redondos que se encuentran en su base (dib. 20).

PARA PLEGAR EL CARRO

Antes de plegar el carro, desmonta la silla o el cuco.

Para plegar el chasis de la silla, pulsa el botón que se encuentra en la parte superior de la guía del manillar, a la derecha (dib. 21a), a continuación, tira hacia arriba las palancas ubicadas a ambos lados del manillar (dib. 21b) y empujalo hacia abajo hasta que se recoja del todo (dib. 22, 23).

MONTAJE Y DESMONTAJE DEL CUCO (opción adicional)

Para montar el cuco, estira los tensores de metal de modo que se bloque en los enganches de plástico (dib. 24). Para que sea más fácil, puedes usar los cinturones cosidos a los tensores.

Sujeta el forro y la parte trasera de la capota al cuco con la cremallera (dib. 25). A continuación, engancha la colcha de la capota al asa de llevar el asiento con la cremallera. Para estirar la capota, coloca el asa de llevar el asiento (que a la vez es el borde duro de la capota) en vertical. Para desmontar la capota, pulsa los botones que se encuentran en la base del asa de llevar el asiento (dib. 26).

Para montar el cuco, coloca sus adaptadores en los enganches que se encuentran en el chasis del carro (dib. 27). Para desmontarlo, pulsa los botones que se encuentran en los adaptadores y tira hacia arriba (dib. 28).

Puedes volver a montar el cuco. Para hacerlo, afloja los tensores usando los cinturones (dib. 29).

MONTAJE SILLA 0+ (opción adicional)

Para montar la silla grupo 0+ sobre el chasis del carro Soul, usa los adaptadores diseñados para este modelo (opción adicional). Los adaptadores son aptos para la silla 0+ de la marca EASYGO y para algunas sillas de otras marcas (para ver la lista de las sillas de otras marcas, pregúntale al vendedor).

Mete los adaptadores en los agujeros que se encuentran en la base del asa de llevar la silla, a continuación, coloca la silla con los adaptadores en el mecanismo que se encuentra en el chasis del carro (dib. 30).

Para desmontar la silla con los adaptadores, tira hacia arriba los botones redondos que se encuentran en los adaptadores (dib. 31).

KARTA GWARANCYJNA / GUARANTEE SHEET / ГАРАНТИЙНЫЙ ТАЛОН / ГАРАНТИЙНА КАРТА/ ZÁRUČNÍ LIST / ZÁRUČNÝ LIST / GARANTIESCHEIN / GARANCIÁLIS KÁRTYA / FIȘA DE GARANȚIE/ CARTE DE GARANTIE/ ГАРАНЦИОННА КАРТА/ FICHA DE GARANTÍA

Lp	Data rozročzenia naprawy/ Date of beginning the repair/ Дата начала ремонта/ Дата початку ремонту/ Datum započeti opravy/ Datum začatia opravy/ Datum des Reparaturbeginns/ Javítás kezdete/ Data începerii efectuării service-ului / Date de début de la réparation/ Дата на започване на ремонта/ Fecha del comienzo de reparación	Zakres naprawy/ Scope of repair/ Объем ремонта/ Обсяг ремонту/ Rozsah opravy/ Rozsah opravy/ Reparaturumfang/ Javítás tartománya/ Domeniu servicii/ Objet(s) de la réparation / Обхват на ремонта/ Objeto de reparación	Data przedłużenia gwarancji/ Date of warranty extension/ Дата продления гарантийного срока / Дата продовження гарантії/ Datum prodloužení záruky/ Datum predĺženia záruky/ Garantieverlängerungsdatum/ Garanția meghosszabbításának a dátuma/ Data prelungirii garanției/ Date de fin de garantie prolongée/ Дата на продължаване на гаранцията/ Fecha de prolongación de garantía	Data i podpis/ Date and signature/ Дата и подпис/ Дата і підпис/ Datum a podpis/ Datum a podpis/ Datum und Unterschrift/ Aláírása és dátum/ Data și semnătura persoanei care constată reclamația/ Date et signature/ Дата и подпис/ Fecha y firma
1				
2				
3				
4				

 Data sprzedazy/ Date of sale/ Дата продаж/
 Дата продаж/ Datum prodeje/ Datum predaja/
 Verkaufsdatum/ Eladás dátuma/ Data vânzării/
 Date de vente/ Дата на продажба/ Fecha de compra

 Pieczęć sklepu/ Shop's stamp/ М.П. магазина/
 Печатка магазина/ Razítko obchodu/ Pečiatka predajne/
 Geschäftsstempel/ Üzlet bélyegzője/ Štampila unități
 comerciale/vânzătorului/ Cachet du magasin
 Печат на търговски пункт/ Sello del vendedor

 Podpis sprzedajacego/ Signature of the purchaser/
 Подпись покупателя/ Підпис покупця/ Podpis kupujúceho/
 Podpis kupujúceho/ Unterschrift des Käufers/ Vevő aláírása/
 Semnătura cumpărătorului/ Signature du vendeur/
 Подпис на продавача/ Firma del vendedor



IMPORTER
EURO-CART SP. Z O.O.
ul. 1-go Maja 21
42-217 Częstochowa
POLAND
e-mail: biuro@euro-cart.eu
www.euro-cart.eu

www.euro-cart.eu